

# DENON®

## DHT-S517

Саундбар С Dolby Atmos & Беспроводной Сабвуфер

# Руководство пользователя



Сведения о руководствах	4
Сведения об описаниях в данном руководстве	4
<b>Комплект поставки</b>	<b>5</b>
Начало работы с пультом ДУ	6
Диапазон действия пульта ДУ	7
<b>Наименования и назначение составных частей</b>	<b>8</b>
Звуковая панель	8
Сабвуфер	12
Пульт дистанционного управления	13

## Соединения

<b>Позиционирование</b>	<b>15</b>
Установка звуковой панели перед телевизором	15
Крепление звуковой панели на стене	16
Позиционирование сабвуфера	18
<b>Подсоединение телевизора</b>	<b>19</b>
Телевизор оснащен разъемом HDMI и совместим с функцией eARC (Enhanced Audio Return Channel) или ARC (Audio Return Channel)	20
Телевизор оснащен разъемом HDMI и несовместим с eARC или ARC / телевизор, оснащенный оптическим цифровым разъемом	21
Телевизор оснащен разъемом HDMI и несовместим с eARC или ARC / телевизор, оснащенный аналоговым разъемом	22
<b>Подключение устройства воспроизведения</b>	<b>23</b>
Подключение устройства HDMI	23
<b>Подключение кабелей питания</b>	<b>24</b>

## Воспроизведение

<b>Просмотр передач на телевизоре, воспроизведение фильмов и прослушивание музыки</b>	<b>25</b>
Регулировка уровня громкости	26
Регулировка уровня громкости сабвуфера.	26
Временное отключение звука	26
<b>Воспроизведение музыки на Bluetooth-устройстве</b>	<b>27</b>
Сопряжение с устройством Bluetooth в первый раз	27
Сопряжение с другими Bluetooth-устройствами	28
Воспроизведение музыки на сопряженном Bluetooth-устройстве	28

## Установки

<b>Установки</b>	<b>29</b>
Выбор режима звука	29
Автоматическая установка в режим ожидания (функция автоматического ожидания)	30
Сокращение энергопотребления в режиме ожидания (функция глубокого ожидания)	30
Переключение режима ожидания посредством включения или выключения функции управления HDMI	31
Автоматическое включение питания в соответствии с режимом воспроизведения на устройстве (функция управления автоматическим включением)	32
Управление данным устройством с помощью пульта ДУ телевизора	33



## Рекомендации

<b>Устранение неполадок</b>	<b>35</b>
Питание не включается / питание выключено	36
Не работает пульт дистанционного управления	37
Неполадки при обучении данного устройства командам пульта ДУ	37
Нет звука	38
Не работает воспроизведение по Bluetooth	39
Функция управления HDMI не работает	40
Звук поступает через динамики телевизора	40
<b>Возврат к заводским настройкам</b>	<b>41</b>

## Приложение

<b>HDMI</b>	<b>42</b>
<b>Сведения о торговых марках</b>	<b>43</b>
<b>Технические характеристики</b>	<b>44</b>
Звуковая панель	44
Сабвуфер	47



Благодарим за приобретение устройства Denon.

Чтобы гарантировать его бесперебойную работу, пожалуйста, внимательно прочтите настоящее руководство пользователя, прежде чем приступить к эксплуатации изделия.

Ознакомившись с руководством, используйте его в дальнейшей работе с устройством.

## Сведения о руководствах

К данному устройству прилагаются следующие руководства.

- Правила техники безопасности (входит в комплект)/Меры предосторожности при использовании аккумуляторных батарей (входит в комплект): описаны меры предосторожности, которые следует соблюдать для надлежащей и безопасной эксплуатации данного устройства. Внимательно изучите перед эксплуатацией данного устройства.
- Краткое руководство пользователя (входит в комплект): описаны основные принципы эксплуатации данного устройства. Изучите перед первым использованием данного устройства.
- Руководство пользователя (данное руководство): приводится подробное описание принципов эксплуатации данного устройства. Кроме того, описан процесс поиска и устранения неисправностей.

## Сведения об описаниях в данном руководстве

- DHT-S517 (звуковая панель и сабвуфер) описаны в качестве данного устройства в этом руководстве.
- В данном руководстве в основном рассмотрены операции для пульта дистанционного управления (при этом также доступно управление с помощью звуковой панели).
- Значение символов, используемых в данном руководстве, описано ниже.

<p><b>ПРИМЕЧАНИЕ</b></p>	<p>Информация, например, меры предосторожности при эксплуатации и ограничения функций.</p>
<p></p>	<p>Информация, например, дополнительные полезные замечания.</p>

- Материалы для данного устройства могут обновляться без предварительного уведомления.



## Комплект поставки

Убедитесь в наличии следующих компонентов в комплекте поставки изделия.

 <p>Краткое руководство пользователя</p>	 <p>Правила техники безопасности</p>	 <p>Меры предосторожности при использовании батарей</p>	 <p>Шаблон для настенного крепления</p>	 <p>Шнуры питания</p>
 <p>Кабель HDMI (4K)</p>	 <p>Оптический цифровой кабель</p>	 <p>Шайбы для настенного крепления</p>	 <p>Пульт дистанционного управления (RC-1245 / встроенный аккумулятор)</p>	



## Начало работы с пультом ДУ

Пульт дистанционного управления имеет встроенную литиевую батарею.

Вытяните изоляционную полоску перед использованием.

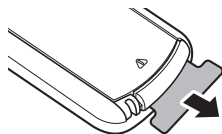

### ■ Замена батареи

1. Немного сдвиньте вправо защелку корпуса батареи на задней стороне пульта ДУ.

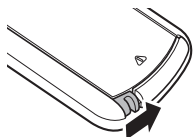

2. Слегка нажимая на защелку вправо, извлеките корпус батареи.

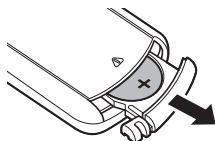

3. Извлеките старую батарею, затем вставьте новую литиевую батарею монетного типа (CR2025) в корпус батареи стороной со знаком “+” вверх.
4. Поместите корпус батареи в исходное положение.

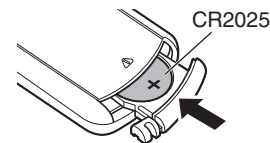

### ПРИМЕЧАНИЕ

- Если в батарее наблюдается утечка, немедленно замените и утилизируйте батарею. В этом случае существует опасность ожога, если жидкость попадет на кожу или одежду, поэтому следует соблюдать особую осторожность. Если жидкость случайно попадет на кожу, промойте ее водой и обратитесь к врачу.
- Извлекайте батарею из пульта ДУ при продолжительном перерыве в его использовании.



## Диапазон действия пульта ДУ

При управлении направляйте пульт ДУ на датчик ДУ.

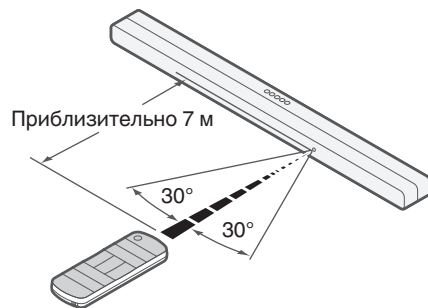

# Наименования и назначение составных частей

## Звуковая панель

### ■ Верхняя панель

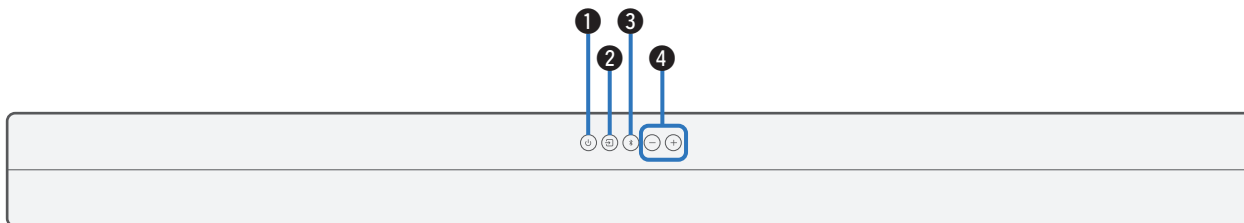

#### ❶ Кнопка включения питания (⏻)

Используется для включения и выключения питания звуковой панели (режим ожидания). (☞ стр. 25)

Связывается с системой питания звуковой панели и включает/выключает питание сабвуфера (режим ожидания).

#### ❷ Кнопка источника входного сигнала (□S)

Используется для выбора источника входного сигнала. (☞ стр. 25)

Меняет источник входного сигнала при каждом нажатии кнопки.

#### ❸ Кнопка Bluetooth (Ⓜ)

Используется для переключения источника входного сигнала на "Bluetooth". (☞ стр. 27)

Используется для сопряжения с Bluetooth-устройствами. (☞ стр. 27)

#### ❹ Кнопки громкости звука (+, -)

Используются для регулировки уровня громкости. (☞ стр. 26)





## ■ Передняя панель

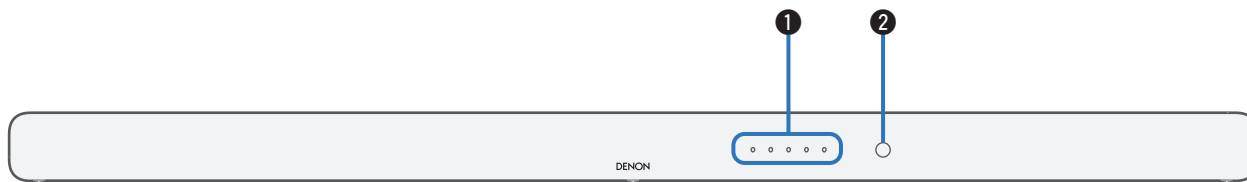

### 1 Светодиодный индикатор состояния

Отображается состояние, например, для источника питания, источник входного сигнала, формат аудио или звуковой режим. (👉 стр. 10)

### 2 Датчик пульта ДУ

Используется для приема сигналов от пульта дистанционного управления. (👉 стр. 7)



## ■ Индикатор состояния

DENON

Категория	Настройка	Индикаторы	Состояние
Питание	Выключен (режим ожидания)	○ ○ ○ ○ ○	○ ○ ○ ○ ○
	Включен	○ ○ ○ ○ ○	○ ○ ○ ○ ○
Источник входного сигнала	ТВ (HDMI eARC/ARC)	○ ○ ○ ○ ○	○ ○ ○ ○ ○
	HDMI	○ ○ ○ ○ ○	○ ○ ○ ○ ○
	ТВ (OPTICAL)	○ ○ ○ ○ ○	○ ○ ○ ○ ○
	AUX	○ ○ ○ ○ ○	○ ○ ○ ○ ○
Формат аудио [Пример] Источник входного сигнала: ТВ (HDMI eARC/ARC)	Bluetooth	○ ○ ○ ● ○	○ ○ ○ ○ ○
	Dolby Atmos	● ○ ○ ○ ○	○ ○ ○ ○ ○
	Dolby (не Atmos)	● ○ ○ ○ ○	○ ○ ○ ○ ○
	PCM (или Нет сигнала)	○ ○ ○ ○ ○	○ ○ ○ ○ ○
Звуковой режим [Пример] Источник входного сигнала: ТВ (HDMI eARC/ARC)	Неподдерживаемые форматы аудио	● ○ ○ ○ ○	○ ○ ○ ○ ○
	Режим фильма	○ ○ ○ ○ ○	○ ○ ○ ○ ○
	Режим музыки	○ ○ ○ ○ ○	○ ○ ○ ○ ○
	Ночной режим	○ ○ ○ ○ ○	○ ○ ○ ○ ○
	Dialog Enhancer, низкий уровень	○ ○ ○ ○ ○	○ ○ ○ ○ ○
Dialog Enhancer, средний уровень	○ ○ ○ ○ ○	○ ○ ○ ○ ○	
Dialog Enhancer, высокий уровень	○ ○ ○ ○ ○	○ ○ ○ ○ ○	
Режим Pure	○ ○ ○ ○ ○	○ ○ ○ ○ ○	



## ■ Задняя панель

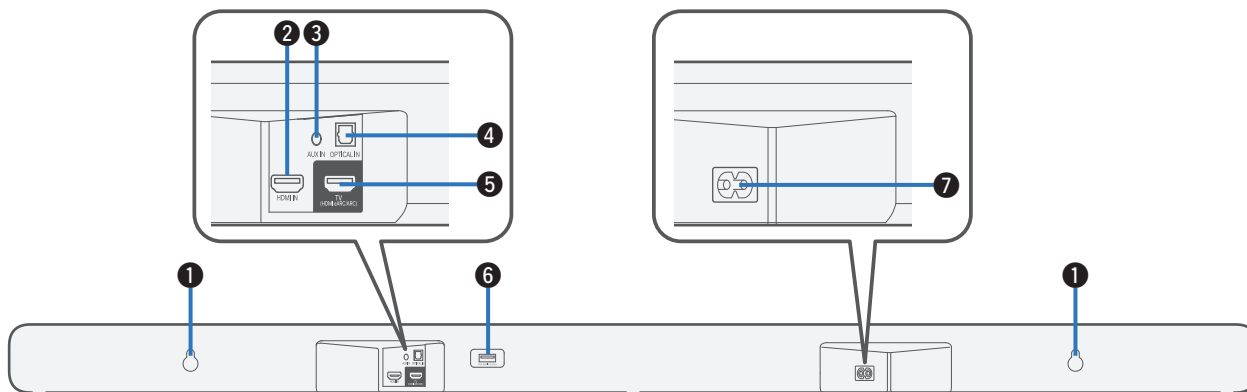

### 1 Отверстие для размещения на стене.

Используется для настенного размещения звуковой панели.  
(☞ стр. 16)

### 2 Разъем HDMI IN

Служит для подключения к оборудованию HDMI с помощью кабеля HDMI. (☞ стр. 23)

### 3 Разъем аналогового аудиовхода (AUX IN)

Используйте имеющиеся в продаже 3,5 мм стерео аудиокабель для подключения к телевизору через аудиовыход AUX.  
(☞ стр. 22)

### 4 Оптический цифровой входной разъем (OPTICAL IN)

Используйте прилагаемый оптический цифровой кабель для подключения к телевизору с цифровым оптическим выводом.  
(☞ стр. 21)

### 5 Разъем HDMI (ТВ (HDMI eARC/ARC))

Используйте прилагаемый кабель HDMI, чтобы подключить телевизор, совместимый с функцией eARC или ARC.  
(☞ стр. 20)

### 6 USB-порт

Контрольный вывод. Этот порт не поддерживает воспроизведение музыки с накопителей USB.

### 7 Входной разъем для сети переменного тока

Используется для подключения шнура питания. (☞ стр. 24)



# Сабвуфер

## ■ Задняя панель

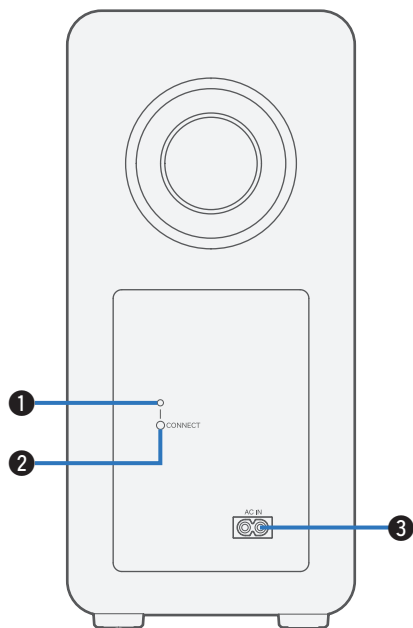

### 1 Светодиодный индикатор состояния

Показывает состояние сабвуфера.

Светодиодная индикация	Состояние
○	Когда сабвуфер находится в режиме ожидания
	Когда между сабвуфером и звуковой панелью установлено беспроводное соединение



- Сабвуфер и звуковая панель по умолчанию имеют беспроводное соединение. Если звук через сабвуфер не воспроизводится, установите беспроводное соединение между сабвуфером и звуковой панелью повторно. (👉 стр. 38)

### 2 Кнопка CONNECT

Используется для беспроводного соединения звуковой панели и сабвуфера. (👉 стр. 38)

### 3 Вход АС (AC IN)

Используется для подключения шнура питания. (👉 стр. 24)



## Пульт дистанционного управления

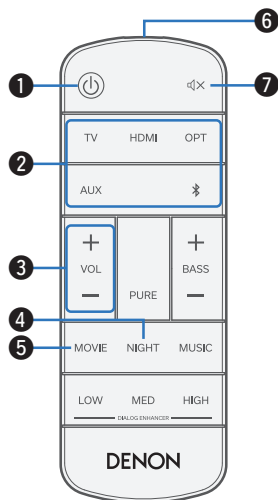

### 1 Кнопка включения питания (⏻)

Используется для включения и выключения питания звуковой панели (режим ожидания). (☞ стр. 25)

Связывается с системой питания звуковой панели и включает/выключает питание сабвуфера (режим ожидания).

### 2 Кнопки источника входного сигнала (TV, HDMI, OPT, AUX, 📶)

Используется для выбора источника входного сигнала. (☞ стр. 25)

### 3 Кнопки громкости звука (VOL +, -)

Используются для регулировки уровня громкости. (☞ стр. 26)

### 4 Кнопка ночного режима (NIGHT)

Сжимает динамический диапазон (разницу между громкими и тихими звуками), чтобы упростить прослушивание аудио при низком уровне громкости. (☞ стр. 29)

### 5 Кнопка режима воспроизведения фильмов (MOVIE)

Просматривайте фильмы с объемным звуком как в кинотеатре. (☞ стр. 29)

### 6 Передатчик сигнала дистанционного управления

Используется для передачи сигналов от пульта ДУ. (☞ стр. 7)

### 7 Кнопка отключения звука (⏸)

Заглушает выходной аудиосигнал. Для включения звука нажмите еще раз. (☞ стр. 26)



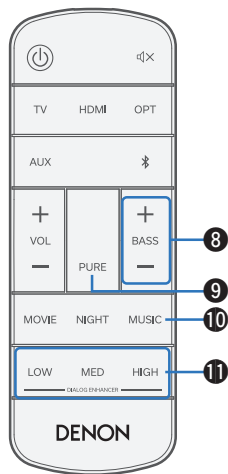

**8 Кнопка настройки сабвуфера (BASS +, -)**

Настройка уровня громкости сабвуфера. (☞ стр. 26)

**9 Кнопка режима Pure (PURE)**

Наслаждайтесь высококачественным звуком, точно соответствующим оригинальному источнику. (☞ стр. 29)

**10 Кнопка режима воспроизведения музыки (MUSIC)**

Насладитесь широким всеобъемлющим акустическим полем. (☞ стр. 29)

**11 Кнопки функции Dialog Enhancer (DIALOG ENHANCER LOW, MED, HIGH)**

Отрегулируйте громкость речи в фильмах, голосового канала в музыке и т. д. для более комфортного прослушивания. (☞ стр. 29)

Можно задать три уровня значений. Задайте этим параметрам необходимые значения.



## Позиционирование

### Установка звуковой панели перед телевизором

Разместите звуковую панель перед телевизором и т. д. на глянцевой поверхности.

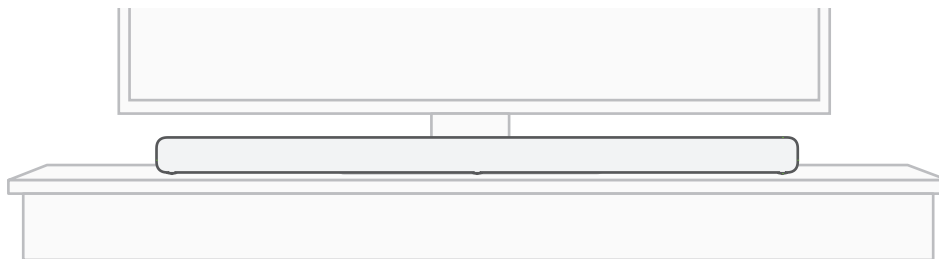

#### ПРИМЕЧАНИЕ

- При размещении звуковой панели перед телевизором убедитесь, что звуковая панель не блокирует датчик ДУ телевизора и т. д.



## Крепление звуковой панели на стене

Звуковую панель можно расположить на стене с помощью двух специальных отверстий с обратной стороны панели. При размещении на стене вешайте панель на ровной вертикальной поверхности.

В целях безопасности рекомендуется нанять специалиста для крепления звуковой панели на стене.

### ПРИМЕЧАНИЕ

- Для безопасного использования устройства, не кладите и не вешайте на него предметы.
- Запрещается устанавливать звуковую панель на стену из хрупкого материала, например, из цементного раствора или декоративной фанеры. Это может привести к выпадению винтов и падению звуковой панели и соответствующим травмам или повреждению панели.
- У прилагаемого кабеля HDMI ферритовый сердечник. В случае крепления звуковой панели на стене убедитесь, что ферритовый сердечник не находится между панелью и стеной.
- Обязательно зафиксируйте соединительные кабели на стене так, чтобы они не препятствовали свободному проходу. В противном случае кто-нибудь может зацепиться за кабель, что приведет к падению устройства. После завершения всех работ по размещению панели на стене проверьте безопасность монтажа.
- Также периодически проверяйте надежность крепления панели и отсутствие вероятности ее падения.
- Depon не несет никакой ответственности за любой ущерб, увечья или несчастные случаи, причинами которых явились неправильный выбор места или метод монтажа устройства.

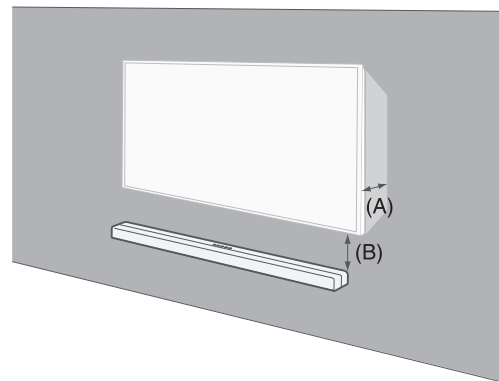

(А) Глубина установленного телевизора	(В) Необходимое пространство между нижней частью телевизора и верхней частью звуковой панели
Менее 64 мм	Более 50 мм
64 – 102 мм	Более 102 мм
Более 102 мм	Более 191 мм







- Если вы навешиваете звуковую панель на стену, используйте прилагаемый шаблон для настенного крепления.

### Как использовать шаблон для настенного крепления

- ① Приклейте шаблон туда, где вы собираетесь разместить звуковую панель.

Оставьте достаточное расстояние между телевизором и звуковой панелью, чтобы устранить помехи от телевизора для звука из динамиков Atmos в верхней части панели, который направлен в потолок. Рекомендации о необходимом расстоянии см. в таблице на предыдущей странице. (☞ стр. 16)

- ② Вставьте в стену шурупы для навешивания панели в соответствии с шаблоном.

Вверните один самонарезающий винт (приобретается отдельно, диаметром 5-6 мм) в стену. Она должна быть достаточно прочной, чтобы выдержать вес звуковой панели (либо вверните винт в армирующий материал на стене).

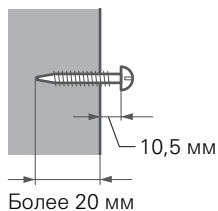

- ③ Уберите шаблон со стены.

- ④ Разместите прилагаемые шайбы для настенного крепления на задней стороне звуковой панели.

Наличие шайб для настенного крепления позволяет создать пространство для кабелей между звуковой панелью и стеной.

- ⑤ Установите звуковую панель на винты.



## Позиционирование сабвуфера

Разместите сабвуфер на ровной поверхности рядом со звуковой панелью.

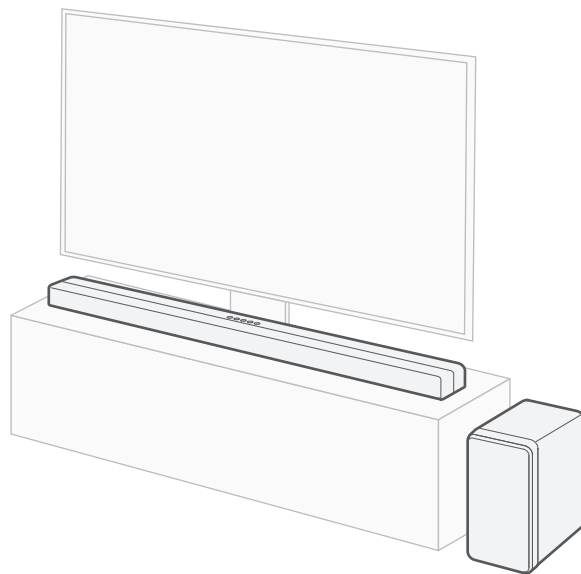

## Подсоединение телевизора

---

Конфигурация подключения зависит от набора разъемов и функций телевизора.



- При использовании HDMI-кабеля для подключения данного устройства к телевизору включите режим управления по HDMI. (Дополнительную информацию см. в руководстве пользователя ТВ)
- При использовании этого устройства выключите динамики телевизора или убавьте звук до минимума.
- В данном случае рекомендовано подключение с использованием HDMI-кабеля, но соединение можно осуществить и без него.

### ПРИМЕЧАНИЕ

- В процессе подключения питание всех устройств должно быть отключено.
- Не подключайте шнуры питания устройств к выходам, до тех пор пока все устройства не будут подсоединены.



## Телевизор оснащен разъемом HDMI и совместим с функцией eARC (Enhanced Audio Return Channel) или ARC (Audio Return Channel)

Используйте прилагаемый кабель HDMI, чтобы подключить данное устройство к телевизору с поддержкой функции eARC или ARC.

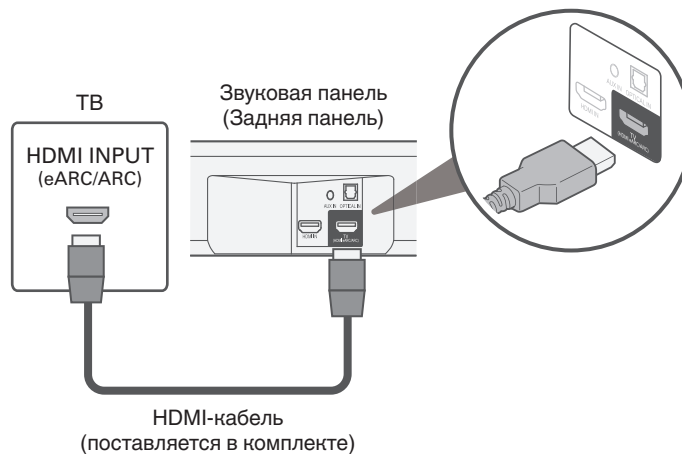

- Необходимо, чтобы телевизор был совместим с функцией eARC или ARC.



## Телевизор оснащен разъемом HDMI и несовместим с eARC или ARC / телевизор, оснащенный оптическим цифровым разъемом

Используйте прилагаемый HDMI-кабель и оптические кабели, чтобы подключить данное устройство к телевизору.

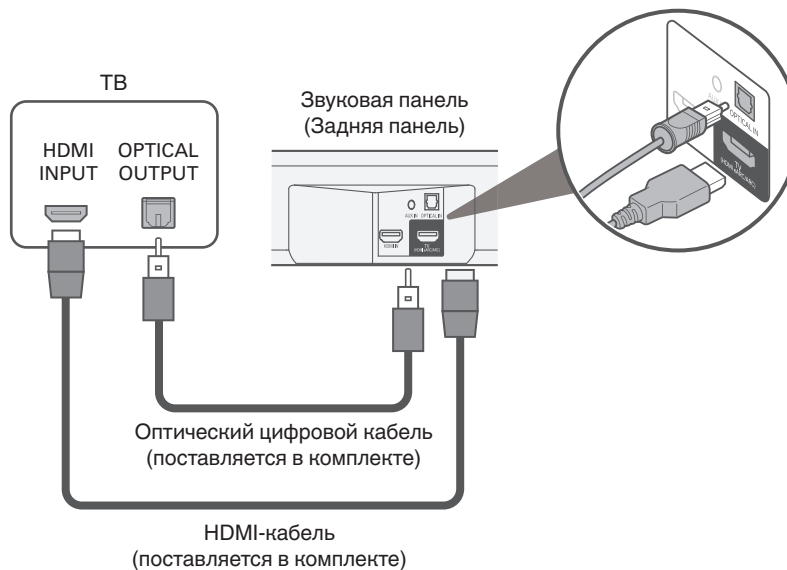

- Подберите оптический цифровой кабель в соответствии с формой терминала, к которому вы собираетесь его подключать.



## Телевизор оснащен разъемом HDMI и несовместим с eARC или ARC / телевизор, оснащенный аналоговым разъемом

Используйте прилагаемый HDMI-кабель и стерео аудиокабели 3,5 мм, имеющиеся в продаже, чтобы подключить данное устройство к своему телевизору.

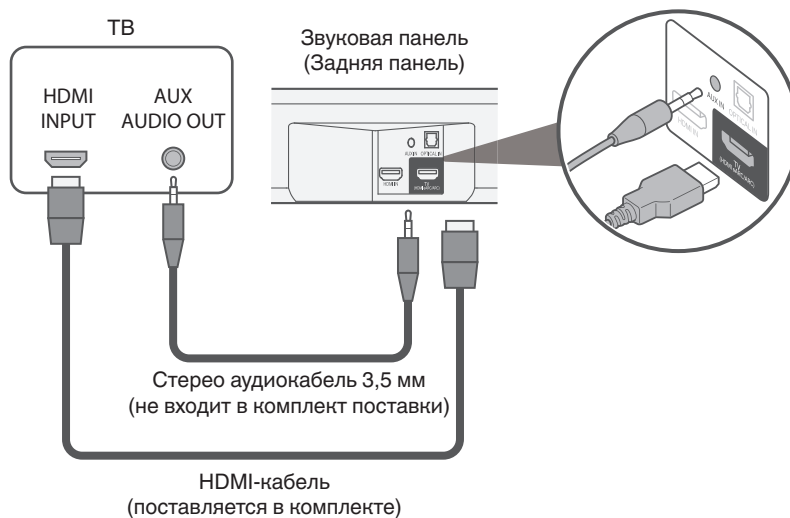

## Подключение устройства воспроизведения

### Подключение устройства HDMI

С помощью имеющегося в продаже кабеля HDMI подключите проигрыватель дисков Blu-ray, игровую консоль или аналогичное устройство к данному блоку.

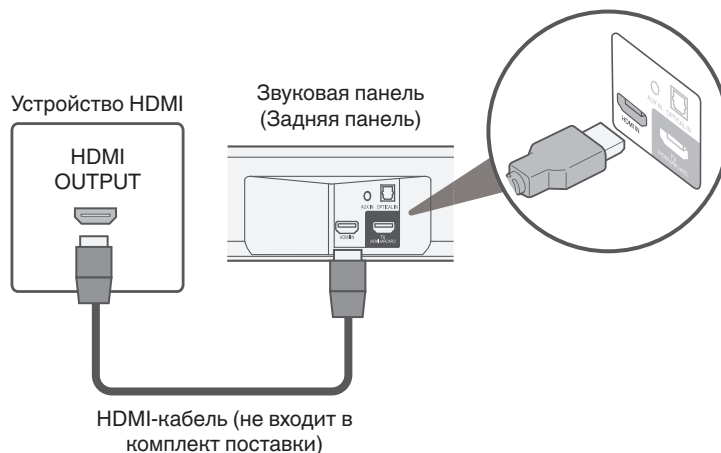

- При подключении данного устройства к устройству, совместимому с функциями 4K, используйте “Высокоскоростной кабель HDMI с Ethernet” с логотипом HDMI.



## Подключение кабелей питания

После подключения всех компонентов, включите устройство в розетку.

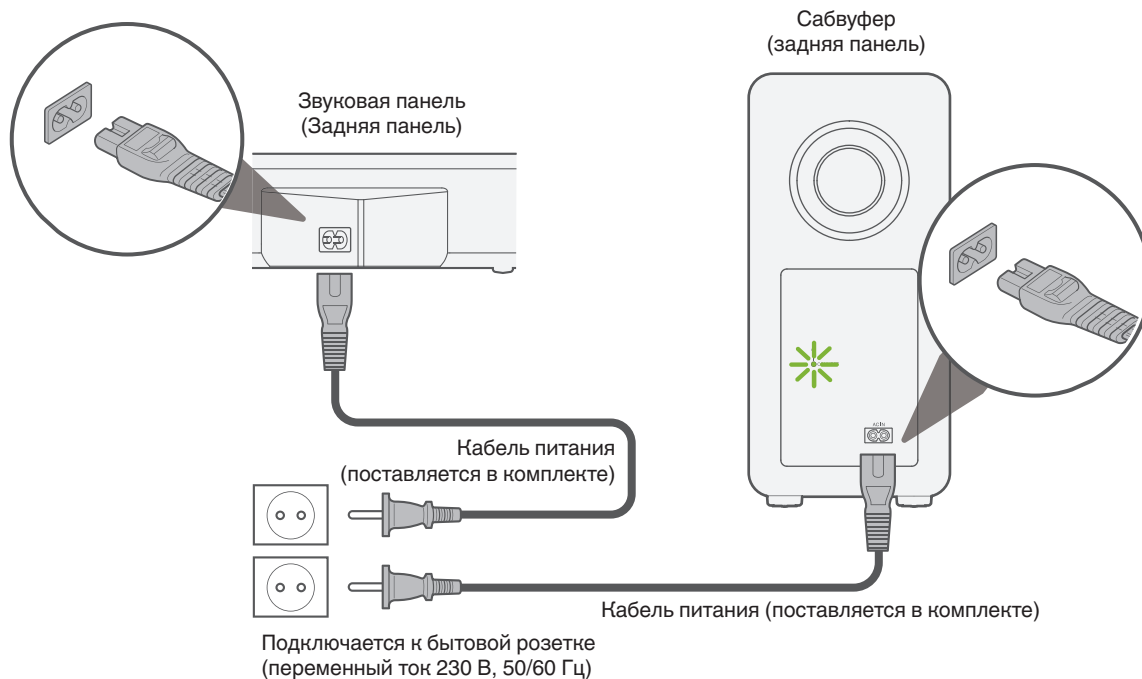



# Просмотр передач на телевизоре, воспроизведение фильмов и прослушивание музыки



- 1 Включите питание телевизора и подключенных устройств.
- 2 Нажмите , чтобы включить устройство.
- 3 Нажмите кнопку источника входного сигнала.

TV:	Переключает источник входного сигнала на ТВ (HDMI eARC/ARC).
HDMI:	Переключение источника входного сигнала на HDMI IN.
OPT:	Переключение источника входного сигнала на OPTICAL IN.
AUX:	Переключение источника входного сигнала на AUX IN.
	Переключение источника входного сигнала на Bluetooth.

- 4 Воспроизведите звук с устройства, подключенного к данному устройству.

Подробнее см. Руководство пользователя к соответствующему устройству.



- Соедините телевизор, поддерживающий функцию управления по HDMI и данное устройство с помощью HDMI-кабеля и включите функцию управления по HDMI, чтобы разрешить осуществление управления с нескольких устройств. (🔧 стр. 42)



## Регулировка уровня громкости

### 1 Для регулирования уровня громкости используйте кнопки VOL + или VOL –.

При нажатии кнопки индикатор состояния загорается в соответствии с выбранным уровнем громкости.

- При каждом нажатии кнопки громкости индикаторы состояния мигают, и количество мигающих светодиодов увеличивается или уменьшается в зависимости от устанавливаемой громкости.
- Когда достигается максимальный или минимальный уровень громкости, индикаторы состояния трижды мигают.



- При включении питания устройства уровень громкости будет тот же, что был установлен перед переходом устройства в режим ожидания. При этом, если уровень громкости ранее был высоким, после включения громкость будет снижена до определенного значения.

## Регулировка уровня громкости сабвуфера.

### 1 Для регулирования уровня громкости сабвуфера используйте кнопки BASS + или BASS –.

При нажатии кнопки индикатор состояния загорается в соответствии с выбранным уровнем громкости сабвуфера.

- Светодиодный индикатор состояния мигает каждый раз при нажатии кнопки, при этом количество мигающих светодиодов увеличивается или уменьшается в зависимости от громкости сабвуфера.
- Когда достигается максимальный или минимальный уровень громкости сабвуфера, светодиодные индикаторы состояния трижды мигают.

## Временное отключение звука

### 1 Нажмите кнопку .

Все светодиодные индикаторы состояния мигают.



- Для отмены нажмите кнопку  еще раз.



## Воспроизведение музыки на Bluetooth-устройстве

Музыкальными файлами, сохраненными на устройствах с Bluetooth, таких как смартфоны, цифровые проигрыватели музыки и т.д., можно наслаждаться на данном устройстве посредством сопряжения и подключения данного устройства к устройству с Bluetooth.

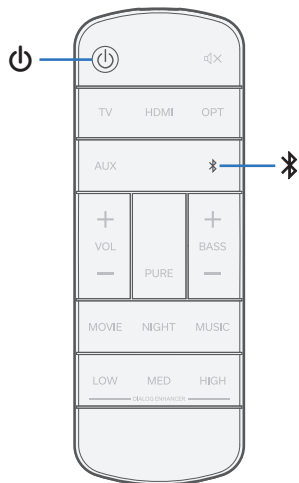

### Сопряжение с устройством Bluetooth в первый раз

Сопрягите устройство с Bluetooth с данным устройством.

Как только устройство с Bluetooth будет сопряжено, его не нужно снова сопрягать.

- 1** Нажмите **⏻**, чтобы включить устройство.
- 2** Нажмите кнопку **⌘**, чтобы переключить источник входного сигнала на “Bluetooth”.  
При первом использовании автоматически переключается в режим сопряжения.  
Светодиодный индикатор состояния мигает голубым, когда данное устройство находится в режиме сопряжения.
- 3** Включите настройки Bluetooth на своем Bluetooth-устройстве.
- 4** Выберите “Denon DHT-S517” в списке устройств, отображаемом на экране Bluetooth-устройства.  
В момент сопряжения данного устройства и Bluetooth-устройства светодиодный индикатор состояния загорается голубым цветом.



## Сопряжение с другими Bluetooth-устройствами

- 1 Нажмите , чтобы включить устройство.
- 2 Нажмите кнопку , чтобы переключить источник входного сигнала на “Bluetooth”.
- 3 Включите настройки Bluetooth на своем Bluetooth-устройстве.
- 4 Нажмите  и удерживайте в течение 3 секунд.  
Данное устройство переходит в режим сопряжения и светодиодный индикатор состояния несколько раз мигает голубым цветом.
- 5 Выберите “Denon DHT-S517” в списке устройств, отображаемом на экране Bluetooth-устройства.  
В момент сопряжения данного устройства и Bluetooth-устройства светодиодный индикатор состояния загорается голубым цветом.

## Воспроизведение музыки на сопряженном Bluetooth-устройстве

- 1 Нажмите , чтобы включить устройство.
- 2 Нажмите кнопку , чтобы переключить источник входного сигнала на “Bluetooth”.
- 3 Включите настройки Bluetooth на своем Bluetooth-устройстве.  
Светодиодный индикатор состояния загорается голубым, и устройство подключается к последнему из сопряженных Bluetooth-устройств. При обрыве соединения повторите попытку снова.
- 4 Воспроизведите музыку с помощью какого-либо приложения на используемом Bluetooth-устройстве.  

  - Когда это устройство находится в режиме ожидания, при попытке подключения с сопряженного устройства Bluetooth питание данного устройства включится автоматически.



## Установки

При необходимости выполните перечисленные ниже операции и настройки.



### Выбор режима звука

#### 1 Нажмите кнопку звукового режима для выбора соответствующего режима.

При нажатии кнопки крайний правый светодиодный индикатор состояния мигает, и звуковой режим изменяется. (☞ стр. 10)

<b>MOVIE:</b>	Просматривайте фильмы с объемным звуком как в кинотеатре.
<b>NIGHT:</b>	Сжимает динамический диапазон (разницу между громкими и тихими звуками), чтобы упростить прослушивание аудио при низком уровне громкости.
<b>MUSIC:</b>	Насладитесь широким всеобъемлющим акустическим полем.
<b>DIALOG ENHANCER LOW / MED / HIGH:</b>	Отрегулируйте громкость речи в фильмах, голосового канала в музыке и т. д. для более комфортного прослушивания. Можно задать три уровня значений. Задайте этим параметрам необходимые значения.
<b>PURE:</b>	Наслаждайтесь звуком, точно соответствующим оригинальному источнику.



## Автоматическая установка в режим ожидания (функция автоматического ожидания)

Включение и выключение функции автоматического ожидания.

При включении функции автоматического ожидания питание данного устройства автоматически переключается в режим ожидания, если в течение примерно 20 минут или более не выполняется никаких действий и звук не выводится.

### 1 Нажмите и удерживайте кнопку NIGHT в течение 5 или более секунд.

- Функция автоматического ожидания включается и выключается и индикатор состояния мигает следующим образом.

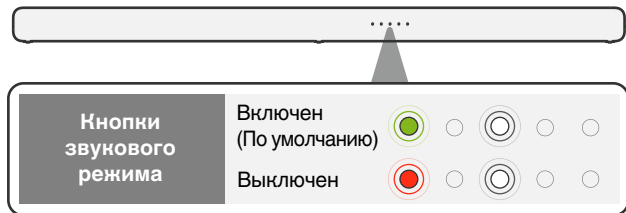

## Сокращение энергопотребления в режиме ожидания (функция глубокого ожидания)

Это устройство можно переключить в режим глубокого ожидания, в котором энергопотребление ниже, чем в обычном режиме ожидания. Выполните следующие шаги для переключения этого устройства в режим глубокого ожидания.

### 1 Нажмите и удерживайте кнопку DIALOG ENHANCER HIGH в течение примерно 5 или более секунд.

- Режим глубокого ожидания включается и выключается и светодиодный индикатор состояния мигает следующим образом.

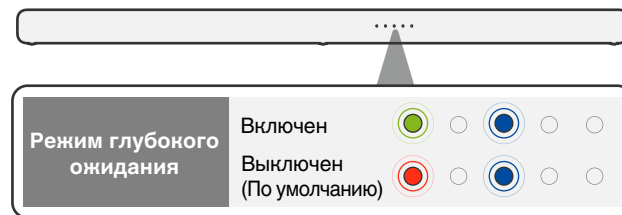



- При нажатии кнопки питания в активном режиме глубокого ожидания все светодиодные индикаторы состояния трижды мигают белым цветом, и данное устройство переходит в режим глубокого ожидания.
- При нажатии кнопки питания при выключенном режиме глубокого ожидания все светодиодные индикаторы состояния трижды мигают зеленым цветом и данное устройство переходит в обычный режим ожидания.

**ПРИМЕЧАНИЕ**

- Когда данное устройство находится в режиме глубокого ожидания, оно не включится при выполнении операций потоковой трансляции при подключении Bluetooth.
- Когда это устройство находится в режиме глубокого ожидания, функция управления автоматическим включением оптического входа и входа AUX не может включить устройство. (👉 стр. 32)

## Переключение режима ожидания посредством включения или выключения функции управления HDMI

В режиме настроек по умолчанию функция управления HDMI автоматически переводит устройство в режим ожидания в соответствии с режимом ожидания телевизора. Когда функция переключения режима ожидания посредством функции управления HDMI выключена, воспроизведение музыки может продолжиться без перехода данного устройства в режим ожидания, даже если телевизор перешел в режим ожидания при подключенном и работающем музыкальном проигрывателе или другом устройстве.

### 1 Нажмите и удерживайте кнопку MOVIE в течение 5 или более секунд.

- Переключение режима ожидания посредством функции управления HDMI включается и выключается и светодиодный индикатор состояния мигает следующим образом.

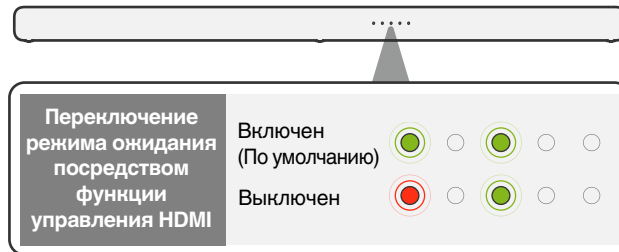

## Автоматическое включение питания в соответствии с режимом воспроизведения на устройстве (функция управления автоматическим включением)

Если активировать функцию управления автоматическим включением и начать воспроизведение с соответствующего устройства, когда данное устройство находится в режиме ожидания, питание данного устройства автоматически включится и начнется воспроизведение. Кроме того, если питание включено, источник входного сигнала автоматически переключается на воспроизведение с соответствующего устройства. Функцию управления автоматическим включением можно включить или выключить для каждого источника входного сигнала.

**1** Переключитесь на необходимый источник входного сигнала.

**2** На пульте дистанционного управления нажмите и удерживайте в течение пяти 5 или более кнопку, соответствующую необходимому источнику входного сигнала.

Источник входного сигнала	Кнопка
TV (HDMI eARC/ARC)	TV
OPTICAL IN	OPT
AUX IN	AUX

Светодиодные индикаторы состояния на экране текущего источника входного сигнала мигнут три раза.

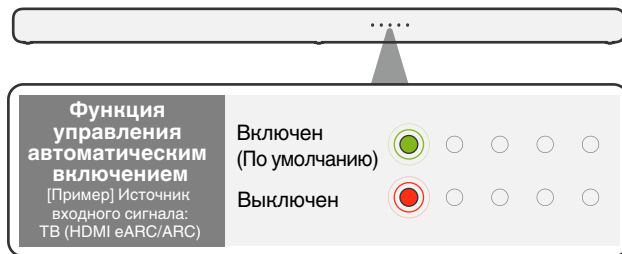

- Когда функция управления автоматическим включением выключена для входа TV (HDMI eARC/ARC), данная функция также будет выключена для входа HDMI IN.
- Даже если функция управления автоматическим включением выключена для входа TV (HDMI eARC/ARC), при включении питания устройства и выборе воспроизведения с TV или устройств HDMI, источник входного сигнала автоматически переключится на TV (HDMI eARC/ARC) или HDMI IN.
- Даже если функция управления автоматическим включением активна для оптического входа или входа AUX, источник входного сигнала не переключится автоматически при воспроизведении через HDMI (eARC/ARC).
- Когда это устройство находится в режиме глубокого ожидания, функция управления автоматическим включением оптического входа и входа AUX не может включить устройство. (☞ стр. 30)





## Управление данным устройством с помощью пульта ДУ телевизора

Существует три способа управления данным устройством с помощью пульта ДУ телевизора.

### • Режим управления HDMI

Подключите данное устройство к телевизору, поддерживающему функцию управления по интерфейсу HDMI. Для этого воспользуйтесь кабелем HDMI и активируйте настройку управления HDMI на телевизоре, чтобы выполнять базовые операции на этом устройстве (изменение источника входного сигнала, включение и выключение питания, регулировка громкости) с помощью пульта ДУ телевизора.

См. подробнее о режиме управления HDMI в разделе “Режим управления HDMI”. (📖 стр. 42)

### • Функция предустановок пульта ДУ

Данное устройство запрограммировано таким образом, чтобы можно было регулировать громкость соответствующей кнопкой на пульте ДУ телевизоров крупнейших производителей. Это удобно, когда используемый телевизор не поддерживает управление по HDMI или при подключении к телевизору без разъема HDMI.

### • Функция обучения пульта ДУ

Если ваш телевизор не поддерживает функцию управления HDMI и предустановок пульта ДУ, используйте функцию обучения пульта ДУ, предусмотренную на данном устройстве. Это позволит управлять устройством с пульта ДУ телевизора. (“Использование функции обучения пульта ДУ” (📖 стр. 33))

## ■ Использование функции обучения пульта ДУ

### 1 Нажмите кнопку на основном блоке и удерживайте 3 секунды или более.

Среди светодиодных индикаторов на экране состояния один белый светодиод будет перемещаться слева направо, указывая, что активен режим обучения пульта дистанционного управления.

### 2 Наведите пульт ДУ этого устройства на приемный датчик этого устройства и нажмите один раз кнопку пульта ДУ, которую следует запрограммировать (например, VOL +).

Все светодиодные индикаторы состояния мигнут белым цветом.

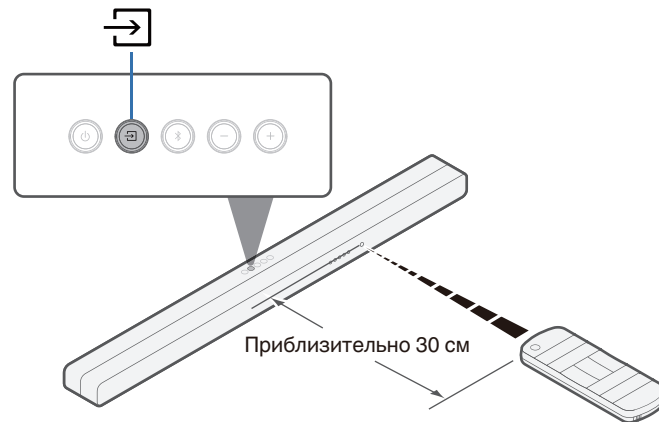

### 3 Наведите пульт ДУ телевизора на датчик ДУ этого устройства и нажмите один раз кнопку пульта ДУ, которую следует запрограммировать (например, кнопку увеличения громкости).

Если обучение выполнено успешно, крайний правый светодиод состояния трижды мигнет зеленым.

Если обучение не выполнено, крайний правый светодиод состояния трижды мигнет красным. В этом случае повторите шаги 2 и 3.



- Когда светодиоды состояния снова мигнут белым, нажмите еще раз кнопку ДУ телевизора (например, кнопку увеличения громкости).

### 4 Чтобы запрограммировать новую функцию, повторите шаги 2 и 3 со следующей функцией.

### 5 Нажмите кнопку на основном блоке и удерживайте 3 секунды или более.

Крайний правый светодиодный индикатор состояния трижды мигает белым, обозначая, что режим обучения пульта дистанционного управления завершен.

Устройство выходит из режима обучения пульта ДУ.

### 6 Убедитесь, что операцию (например, увеличение громкости) можно выполнить на этом устройстве с помощью пульта ДУ телевизора.



- Чтобы удалить все запрограммированные данные, нажмите и удерживайте  на звуковой панели в течение 10 секунд до тех пор, пока все светодиодные индикаторы состояния не мигнут фиолетовым пять раз.
- В режиме глубокого ожидания функция обучения пульта ДУ не работает.
- Другие операции в режиме обучения пульта ДУ невозможны.
- Обучение пульта ДУ может быть невозможным в зависимости от типа пульта ДУ телевизора.



## Устранение неполадок

---

В случае возникновения неполадок, прежде всего, проверьте следующее:

1. **Правильно ли выполнены соединения?**
2. **Выполняется ли управление устройством в соответствии с руководством пользователя?**
3. **Работает ли остальная аппаратура надлежащим образом?**

Если данное устройство не работает надлежащим образом, проверьте соответствующие признаки в данном разделе.

Если признаки не соответствуют каким-либо из описанных здесь, обратитесь к своему дилеру, поскольку это может быть связано с неполадкой в данном устройстве. В таком случае, немедленно отсоедините устройство от электросети и обратитесь в магазин, в котором Вы приобрели данное устройство.



## Питание не включается / питание выключено

### Устройство не включается.

- Проверьте надежность подсоединения вилки сетевого шнура к розетке электросети. (🔍 стр. 24)
- Если не удастся включить питание данного устройства с помощью пульта дистанционного управления телевизора, для включения питания нажмите кнопку ⏻. (🔍 стр. 42)
- При использовании HDMI-кабеля для подключения данного устройства к телевизору с поддержкой управления через HDMI включите режим управления по HDMI. (Дополнительную информацию см. в руководстве пользователя ТВ)
- Если не удается включить питание с помощью соединения Bluetooth, устройство находится в режиме глубокого ожидания. Нажмите кнопку ⏻, чтобы включить устройство. (🔍 стр. 30)
- Если выключить функцию управления автоматическим включением, питание данного устройства не включится автоматически даже при начале воспроизведения через телевизор или устройство воспроизведения. (🔍 стр. 32)
- Если питание не включается функция управления автоматическим включением оптического входа и входа AUX, данное устройство находится в режиме глубокого ожидания. Нажмите кнопку ⏻, чтобы включить устройство. (🔍 стр. 32)

### Устройство автоматически выключается.

- Если на устройстве в течение 20 и более минут не производится никаких операций и аудиосигнал не поступает, оно автоматически переводится в режим ожидания. Снова включите питание данного устройства. Чтобы не допустить автоматического выключения питания, выключите функцию автоматического ожидания. (🔍 стр. 30)

### Даже если питание телевизора выключается, питание данного устройства не выключится автоматически.

- Если выключить переключение режима ожидания посредством функции управления HDMI, данное устройство не перейдет в режим ожидания даже при выключении питания телевизора, подключенного через HDMI. (🔍 стр. 31)
- Если в качестве источника входного сигнала выбрано Bluetooth-устройство, данное устройство не перейдет в режим ожидания даже при выключении питания телевизора, подключенного через HDMI.

### Питание выключается, и левый крайний индикатор состояния мигает красным.

- Вследствие повышения температуры звуковой панели произошла активация схемы защиты. Отсоедините шнур питания, дайте устройству остыть в течение часа и снова включите его.
- Снова включите питание и уменьшите громкость.



## Не работает пульт дистанционного управления

### Не работает пульт дистанционного управления.

- Батарея деградировала. Замените батарею новой. (👉 стр. 6)
- Управляйте пультом ДУ с расстояния не более 7 м от данного устройства и под углом в пределах 30°. (👉 стр. 7)
- Устраните любые препятствия между данным устройством и пультом ДУ.
- Литиевая батарея монетного типа (CR2025) установлена неправильно. Установите ее правильно: значок ⊕ на батарее должен быть сверху. (👉 стр. 6)
- Датчик ДУ данного устройства засвечен сильным светом (прямой солнечный свет, свет люминесцентной лампы инверторного типа и т. п.). Переставьте данное устройство в место, в котором датчик ДУ не будет засвечиваться сильным светом.

## Неполадки при обучении данного устройства командам пульта ДУ

### Неполадки при обучении данного устройства командам пульта ДУ.

- Обратите внимание: в данное устройство может запрограммировать почти все команды инфракрасного пульта ДУ, однако есть ряд редких форматов кода, которые запрограммировать нельзя.



## Нет звука

### Нет звука.

- Проверьте подсоединения всех устройств. (🔧 стр. 19)
- Прочно подключите все соединительные кабели.
- Проверьте, не перепутаны ли местами подключения входных и выходных разъемов.
- Проверьте, не повреждены ли кабели.
- Убедитесь, что выбран правильный источник входного сигнала. (🔧 стр. 25)
- Отрегулируйте общий уровень громкости. (🔧 стр. 26)
- Проверьте, не переведено ли устройство в беззвучный режим. (🔧 стр. 26)
- Если светодиодный индикатор состояния горит красным, подается аудиосигнал, не поддерживаемый данным устройством. (🔧 стр. 10)  
В данном случае установите формат звука на "PCM" на устройстве вывода звука.

### Отсутствует звуковой сигнал сабвуфера.

- При наличии предметов между сабвуфером и звуковой панелью уберите указанные предметы или разместите сабвуфер ближе к звуковой панели.
- Чтобы предотвратить электромагнитные помехи, расположите это устройство подальше от микроволновых печей, устройств беспроводной сети (LAN) и других устройств Bluetooth.
- Убедитесь, что светодиодный индикатор состояния сабвуфера горит зеленым. Если индикатор не горит, это может означать отсутствие беспроводного соединения между сабвуфером и звуковой панелью. Повторите процедуру соединения, выполнив следующие шаги.

① Нажмите кнопку , чтобы включить устройство.

② Нажмите и удерживайте кнопку CONNECT на сабвуфере в течение 3 или более секунд.

Светодиодный индикатор состояния сабвуфера мигнет зеленым цветом, и сабвуфер перейдет в режим сопряжения.

③ Нажмите и удерживайте кнопки  и + на звуковой панели в течение 5 секунд или более, пока светодиодный индикатор состояния панели не мигнет красным.

Звуковая панель перейдет в режим сопряжения, а сабвуфер автоматически выполнит беспроводное подключение к звуковой панели.

Если соединение не установлено, выполните шаги с ① по ③ еще раз.



## Не работает воспроизведение по Bluetooth

### Устройство не может выполнить сопряжение с устройством Bluetooth.

- Проверьте, включена ли функция Bluetooth на Bluetooth-устройстве. См. руководство пользователя устройства Bluetooth, чтобы включить функцию Bluetooth.
- Данное устройство может быть сопряжено с другим Bluetooth-устройством. Выберите данное устройство в списке устройств, отображаемом на экране Bluetooth-устройства.
- Расположите устройство Bluetooth рядом с данным устройством.
- Выключите питание устройства Bluetooth и включите его снова, а затем попробуйте еще раз.
- Одновременно можно подключить только одно Bluetooth-устройство.
- Сбой подключения к мобильному Bluetooth-устройству. Выключите и снова включите питание мобильного устройства, удалите информацию сопряжения и заново выполните сопряжение данного устройства и мобильного устройства.

### Звук отключен.

- Расположите устройство Bluetooth рядом с данным устройством.
- Удалите препятствия между устройством Bluetooth и данным устройством.
- Чтобы предотвратить электромагнитные помехи, расположите это устройство подальше от микроволновых печей, устройств беспроводной сети (LAN) и других устройств Bluetooth.
- Повторите попытку сопряжения с Bluetooth-устройством. (🔍 стр. 27)



## Функция управления HDMI не работает

### Функция управления HDMI не работает.

- Управление устройствами, не поддерживающими функцию управления HDMI, невозможно. Кроме того, использование функции управления HDMI может быть невозможным из-за типа подключенного устройства или выбранных настроек. В этом случае следует управлять внешним устройством напрямую.
- Убедитесь, что функция управления HDMI включена на всех устройствах, подключенных к данному устройству.

## Звук поступает через динамики телевизора

### Звук поступает через динамики телевизора.

- Отключите все динамики телевизора (обычно эта опция есть в меню настройки, но на некоторых телевизорах это делается переключателем на задней панели).





## Возврат к заводским настройкам

Выполните эту процедуру, если показания дисплея выглядят ненормально или в случае невозможности управления.

Происходит возврат всех настроек к заводским параметрам по умолчанию. Восстановите желаемые параметры.

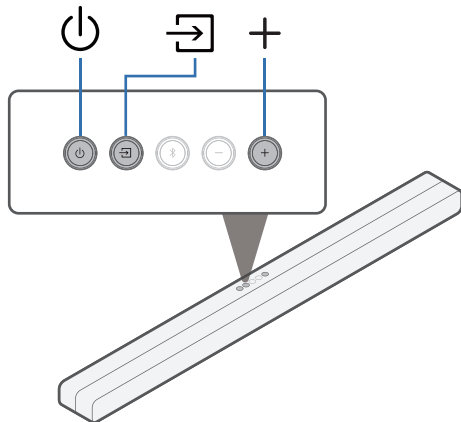

- 1 Нажмите ⏻, чтобы включить устройство.**
- 2 На основном блоке одновременно нажмите и удерживайте кнопки 🏠, ⏻ и + в течение не менее 5 секунд.**  
Светодиодный индикатор состояния трижды мигнет красным.
- 3 Подождите примерно 10 секунд после выключения светодиода и нажмите ⏻.**  
Все настройки вернуться к заводским значениям после перезагрузки звуковой панели.



# HDMI

Данное устройство поддерживает следующие возможности HDMI.

- **Функция ARC (Audio Return Channel)**

Смотрите фильмы и слушайте музыку и т. д. по телевизору, просто подключив совместимый с функцией ARC телевизор к этому устройству через HDMI-кабель.

- **Функция eARC (Enhanced Audio Return Channel)**

Функция eARC предназначена для воспроизведения аудио в форматах, поддерживаемых в стандартном режиме ARC, а также в многоканальных линейных форматах PCM, Dolby TrueHD, Dolby Atmos и других аудиоформатах, которые не поддерживаются в стандартном режиме. Кроме того, благодаря возможности подключения к телевизорам с поддержкой технологии eARC вы сможете наслаждаться высококачественным объемным звуком.

- **Режим управления HDMI**

Соедините телевизор, поддерживающий функцию управления по HDMI и данное устройство с помощью HDMI-кабеля и включите функцию управления по HDMI, чтобы разрешить осуществление управления с нескольких устройств.

- Переключение источников входного сигнала

Если телевизор включен, данное устройство автоматически включает питание и переключает источник звука.

- Привязка отключения питания

Данное устройство привязано к функции выключения питания телевизора, поэтому тоже отключается.

- Регулировка громкости

Громкость воспроизведения звука на устройстве может регулироваться с пульта ДУ телевизора.

- Переключение пункта назначения аудиовыхода

Если данное устройство включено, через него выводится аудиосигнал телевизора. Если данное устройство выключено, аудиосигнал телевизора выходит через динамики телевизора.

## ПРИМЕЧАНИЕ

- Некоторые функции возможно не удастся использовать в зависимости от подключенного телевизора.



## Сведения о торговых марках



Словесный товарный знак Bluetooth® и логотипы являются зарегистрированными торговыми марками компании Bluetooth SIG, Inc., и любое использование этих знаков D&M Holdings Inc. осуществляется в соответствии с лицензией. Другие товарные знаки и торговые наименования являются собственностью соответствующих владельцев.



Dolby, Dolby Vision, Dolby Atmos и символ в виде двойного D являются зарегистрированными торговыми марками Dolby Laboratories Licensing Corporation. Изготовлено по лицензии Dolby Laboratories. Конфиденциальные неопубликованные материалы. © Dolby Laboratories, 2012-2021. Все права защищены.



Термины HDMI и HDMI High-Definition Multimedia Interface и логотип HDMI являются товарными знаками или зарегистрированными товарными знаками HDMI Licensing, LLC в Соединенных Штатах и других странах.



# Технические характеристики

## Звуковая панель

### ■ Общие параметры

Рабочая температура:	5 °C – 35 °C
Блок питания:	Переменный ток 100–240 В, 50/60 Гц
Энергопотребление:	40 Вт
Энергопотребление в режиме ожидания:	1,7 Вт
Энергопотребление в режиме глубокого ожидания:	0,4 Вт
Максимальное напряжение аналогового входа:	2 вскз
Частота дискретизации:	32 кГц, 44,1 кГц, 48 кГц
Поддерживаемые форматы аудио:	Линейный формат PCM, Dolby Digital, Dolby Digital Plus, Dolby TrueHD, Dolby Atmos



## ■ Раздел Беспроводная сеть

**Используемый частотный диапазон:** 2,4 Гц (беспроводной сабвуфер)

## ■ Раздел Bluetooth

<b>Системы соединений:</b>	Bluetooth версии 5.0
<b>Мощность передачи:</b>	Класс мощности 2
<b>Максимальный диапазон соединения:</b>	Примерно 10 м в зоне прямой видимости *
<b>Используемый частотный диапазон:</b>	Диапазон 2,4 ГГц
<b>Схема модуляции:</b>	FHSS (Frequency-Hopping Spread Spectrum)
<b>Поддерживаемые профили:</b>	A2DP (Advanced Audio Distribution Profile) 1.3 AVRCP (Audio Video Remote Control Profile) 1.6
<b>Соответствующий коден:</b>	SBC
<b>Диапазон передач (A2DP):</b>	20 Гц – 20 000 Гц

\* Фактический диапазон соединения варьируется в зависимости от влияния таких факторов как препятствия между устройствами, электромагнитные волны от микроволновых печей, статическое электричество, беспроводные телефоны, чувствительность приема, производительность антенны, операционная система, приложение программного обеспечения и т.д.

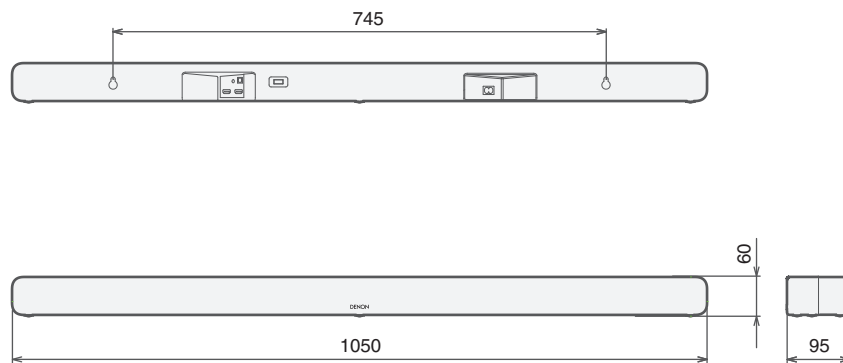

**■ Размеры (Единицы измерения: мм)****■ Вес: 2,5 кг**

## Сабвуфер

### ■ Общие параметры

Рабочая температура:	5 °С – 35 °С
Блок питания:	Переменный ток 100–240 В, 50/60 Гц
Энергопотребление:	40 Вт
Энергопотребление в режиме ожидания:	0,3 Вт
Энергопотребление в режиме глубокого ожидания:	0,3 Вт

### ■ Размеры (Единицы измерения: мм)

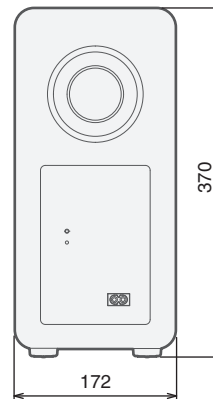
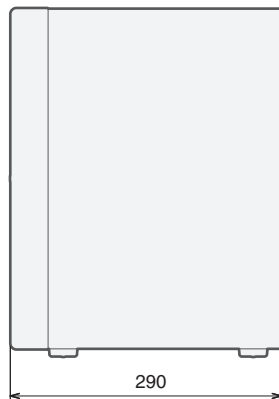

### ■ Вес: 4,3 кг



**DENON**<sup>®</sup>

[www.denon.com](http://www.denon.com)

3520 10828 00ADA

©2021 Sound United. All Rights Reserved.