

DENON®

DCD-900NE

ПРОИГРЫВАТЕЛЬ КОМПАКТ-ДИСКОВ

Руководство пользователя

Передняя
панель

Дисплей

Задняя
панель

Пульт ДУ

Предметный
указатель



Комплект поставки	4
Установка батареек	5
Диапазон действия пульта дистанционного управления	5
Наименования и назначение составных частей	6
Передняя панель	6
Дисплей	8
Задняя панель	9
Пульт дистанционного управления	10

Подсоединения

Соединение с усилителем	16
Соединение с устройством с цифровыми аудио-разъемами	17
Подсоединение запоминающего устройства USB к порту USB	18
Подключение устройства внешнего управления	19
Подключение таймера	20
Подключение кабеля питания	21

Воспроизведение

Базовая эксплуатация	23
Включение питания	23
Переключение питания в режим ожидания	23
Выбор режима воспроизведения мультимедиа	24
Регулировка яркости дисплея	24
Включение чистого прямого режима	25
Воспроизведение компакт-дисков	26
Воспроизведение компакт-дисков	26
Воспроизведение треков в заданном порядке (запрограммированное воспроизведение)	28
Воспроизведение дисков DATA CD	29
Воспроизведение файлов	30
Воспроизведение с запоминающего устройства USB	32
Воспроизведение файлов с запоминающих устройств USB	33
Использование функции воспроизведения по таймеру	35



Установки

Настройка автоматического ждущего режима	36
--	----

Рекомендации

Рекомендации	38
--------------	----

Устранение неполадок	39
----------------------	----

Питание не включается/питание выключено	40
---	----

Не работает пульт дистанционного управления	41
---	----

На дисплее устройства нет изображения	41
---------------------------------------	----

Нет звука	42
-----------	----

Звук прерывается или возникает шум	42
------------------------------------	----

Невозможно воспроизвести диски	43
--------------------------------	----

Невозможно запустить воспроизведение с запоминающего устройства USB	44
---	----

Приложение

Воспроизведение дисков	45
------------------------	----

Файлы	45
-------	----

Воспроизведение с запоминающих устройств USB	47
--	----

Порядок воспроизведения музыкальных файлов	48
--	----

О папках и файлах	49
-------------------	----

Предупреждения по использованию носителей	50
---	----

Загрузка дисков	50
-----------------	----

Работа с носителями	51
---------------------	----

Очистка дисков	51
----------------	----

Словарь терминов	52
------------------	----

Технические характеристики	55
----------------------------	----

Предметный указатель	58
----------------------	----



Благодарим за приобретение устройства Denon. Чтобы гарантировать его бесперебойную работу, пожалуйста, внимательно прочтите настоящее руководство пользователя, прежде чем приступить к эксплуатации изделия. Ознакомившись с руководством, используйте его в дальнейшей работе с устройством.

Комплект поставки

Убедитесь в наличии следующих компонентов в комплекте поставки изделия.

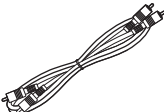
 <p>Краткое руководство пользователя</p>	 <p>Правила техники безопасности</p>	 <p>Меры предосторожности при использовании батарей</p>	 <p>Сетевой шнур</p>
 <p>Пульт дистанционного управления (RC-1246)</p>	 <p>2 батарейки R03/AAA</p>	 <p>Аудиокабель</p>	



Установка батареек

- 1 Подвиньте заднюю крышку в направлении стрелки и снимите ее.

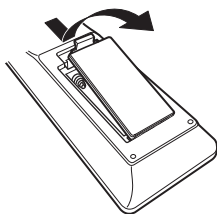

- 2 Вставьте две батареи в отсек для батарей надлежащим образом как показано.

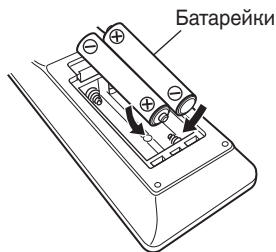

- 3 Вставьте заднюю крышку на место.

ПРИМЕЧАНИЕ

- Чтобы предотвратить ущерб или утечку жидкости из батареек:
 - Запрещается пользоваться новой батареей вместе со старой.
 - Запрещается пользоваться батарейками разных типов.
- Извлекайте батарейки из пульта дистанционного управления при продолжительном перерыве в его использовании.
- В случае утечки жидкости из батареек тщательно вытрите жидкость в отсеке для батареек и вставьте новые батарейки.

Диапазон действия пульта дистанционного управления

При управлении направляйте пульт дистанционного управления на датчик дистанционного управления.

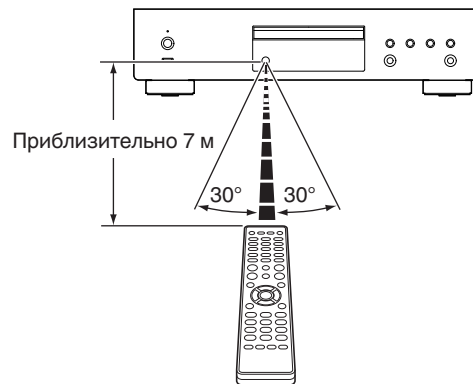

Наименования и назначение составных частей

Передняя панель

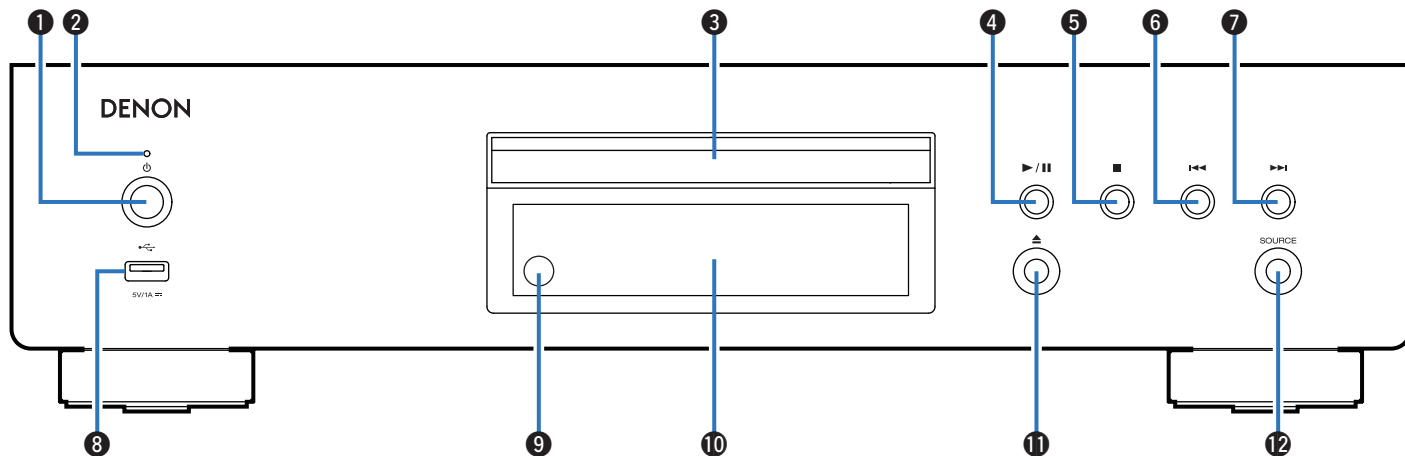

Подробности можно узнать на следующей странице.



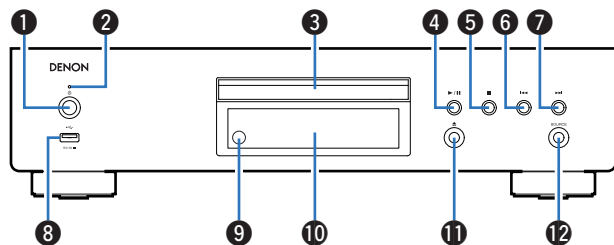

1 Кнопка управления питанием (⏻)

Используется для включения и выключения питания (режим ожидания). (👉 стр. 23)

2 Индикатор питания

Цвет индикатора питания отражает текущий режим:

- Питание включено: Зеленый
- Режим ожидания: Выкл

3 Лоток для диска

Используется для установки диска.

4 Кнопка воспроизведения/паузы (▶||)

Воспроизведение дорожки/пауза.

5 Кнопка остановки (■)

Останавливает воспроизведение.

6 Кнопка ускоренного перехода назад (◀◀)

Возврат к началу дорожки, которая воспроизводится в данный момент.

7 Кнопка ускоренного перехода вперед (▶▶)

Воспроизведение следующей дорожки.

8 USB-порт (🔌)

Используется для подключения USB-накопителей (таких, как запоминающие устройства USB). (👉 стр. 18)

9 Датчик дистанционного управления

Используется для приема сигналов от пульта дистанционного управления. (👉 стр. 5)

10 Дисплей

Здесь показывается различная информация. (👉 стр. 8)

11 Кнопка открытия и закрытия лотка для диска (▲)

Используется для открывания/закрывания лотка для дисков.

12 Кнопка SOURCE

Выберите носитель для воспроизведения. (👉 стр. 24)



Дисплей

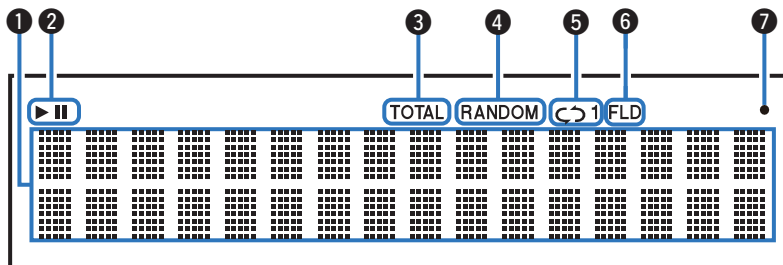

1 Информационный экран

Отображает различные сведения или истекшее время воспроизведения и прочую информацию, относящуюся к диску.

2 Индикаторы режима воспроизведения

▶: светится во время воспроизведения.

||: светится во время паузы.

3 Индикатор TOTAL

Светится при отображении общего количества треков и общего времени воспроизведения компакт-диска.

4 Индикатор RANDOM

Светится при использовании режима случайного воспроизведения.

5 Индикаторы режима повтора

Отображает соответствующий режим повтора.

6 Индикатор режима папок

- Загорается, когда в диапазоне воспроизведения CD-R/CD-RW установлен режим папки. (☞ стр. 31)
- Загорается, когда режим папки установлен в диапазоне воспроизведения флэш-накопителя USB. (☞ стр. 34)

7 Индикатор приема сигналов с пульта дистанционного управления

Светится при приеме сигнала от пульта дистанционного управления.



Задняя панель

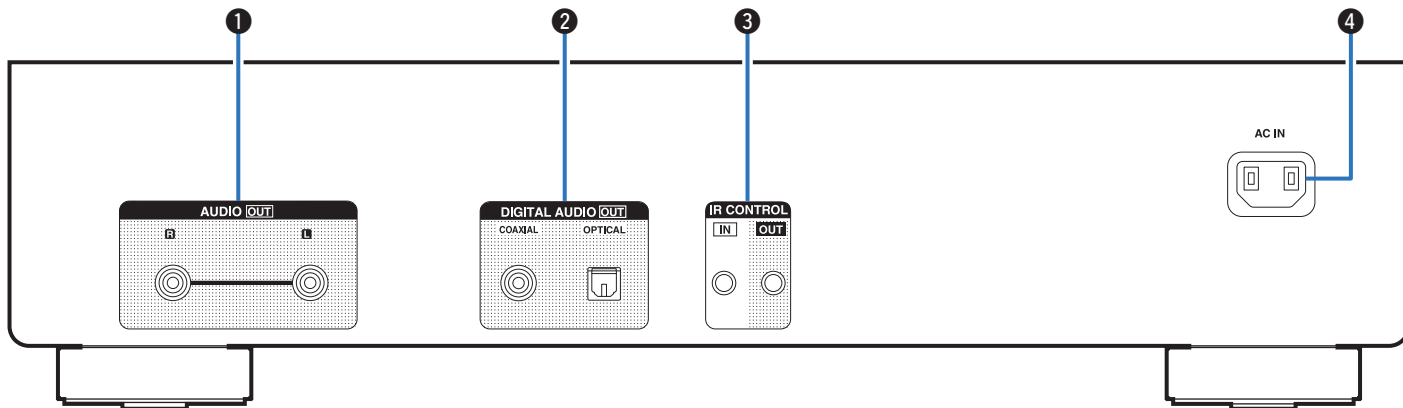

1 Разъемы AUDIO OUT

Используются для подключения устройств, оборудованных аналоговыми входными аудиоразъемами, или внешнего усилителя. (☞ стр. 16)

2 Разъемы DIGITAL AUDIO OUT (COAXIAL/OPTICAL)

Используется для подключения усилителя или цифро-аналогового преобразователя, в которых имеются разъемы цифрового входа. (☞ стр. 17)

3 Разъемы IR CONTROL

Используются для подключения инфракрасных приемников/передатчиков для управления данным устройством и внешними устройствами. (☞ стр. 19)

4 Вход AC (AC IN)

Используется для подключения шнура питания. (☞ стр. 21)



Пульт дистанционного управления

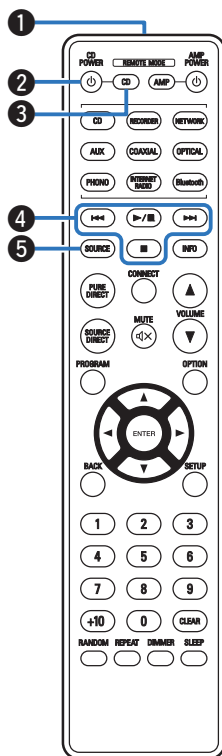

Пульт ДУ, прилагаемый к данному устройству, может использоваться для управления интегральным сетевым усилителем Denon.

- “Функционирование интегрального сетевого усилителя” (☞ стр. 13)

■ Эксплуатация данного устройства

Чтобы управлять данным устройством, нажмите кнопку REMOTE MODE CD для переключения дистанционного управления в режим управления данным устройством.

1 Передатчик сигнала дистанционного управления

Используется для передачи сигналов от пульта дистанционного управления. (☞ стр. 5)

2 Кнопка управления питанием (CD POWER ⏻)

Используется для включения и выключения питания (режим ожидания). (☞ стр. 23)

3 Кнопка выбора дистанционного режима (REMOTE MODE CD)

Переключает ДУ в режим управления CD-проигрывателем.

4 Системные кнопки

Используются для управления воспроизведением.

5 Кнопка SOURCE

Выберите носитель для воспроизведения. (☞ стр. 24)



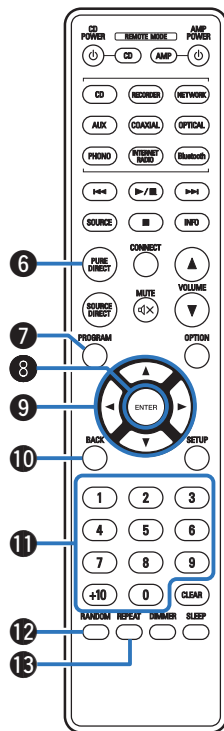

6 Кнопка PURE DIRECT

Используется для включения чистого прямого режима.
(☞ стр. 25)

7 Кнопка PROGRAM

Используется для задания программы воспроизведения.
(☞ стр. 28)

8 Кнопка ENTER

Используется для подтверждения выбора значения.

9 Кнопки курсора (Δ∇◀▶)

Используются для выбора пунктов.

10 Кнопка BACK

Возвращает к предыдущему пункту.

11 Кнопки с цифрами (0 – 9, +10)

Используются для ввода цифр на устройстве.

12 Кнопка RANDOM

Используется для переключения на режим случайного воспроизведения.

13 Кнопка REPEAT

Используется для переключения на режим повторного воспроизведения.



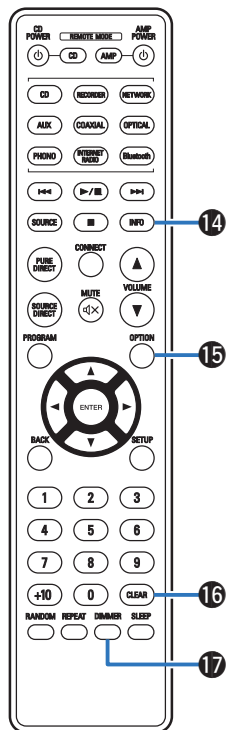

14 Кнопка информации (INFO)

Переключение информации о дорожке, отображающейся на дисплее в процессе воспроизведения.

15 Кнопка OPTION

- Используется для выбора диапазона воспроизведения CD с данными. (☞ стр. 31)
- Используется для выбора диапазона воспроизведения запоминающего устройства USB. (☞ стр. 34)

16 Кнопка CLEAR

Отмена регистрации программы. (☞ стр. 28)

17 Кнопка DIMMER

Используется для выбора яркости дисплея. (☞ стр. 24)



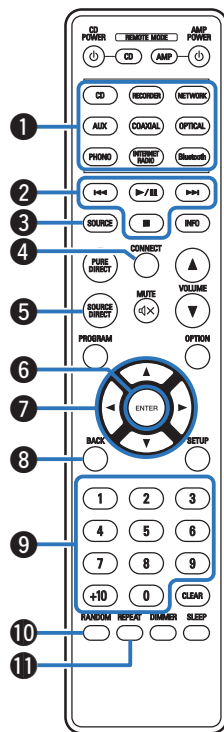

■ Функционирование интегрального сетевого усилителя

Можно управлять интегральным сетевым усилителем Denon. Чтобы управлять интегральным сетевым усилителем Denon, нажмите кнопку REMOTE MODE AMP для переключения пульта дистанционного управления в режим управления интегральным сетевым усилителем.

- 1 Кнопки выбора источника входного сигнала
- 2 Системные кнопки
- 3 Кнопка SOURCE
- 4 Кнопка CONNECT
- 5 Кнопка SOURCE DIRECT
- 6 Кнопка ENTER
- 7 Кнопки курсора (Δ∇◀▶)
- 8 Кнопка BACK
- 9 Кнопки с цифрами (0 – 9, +10)
- 10 Кнопка RANDOM
- 11 Кнопка REPEAT



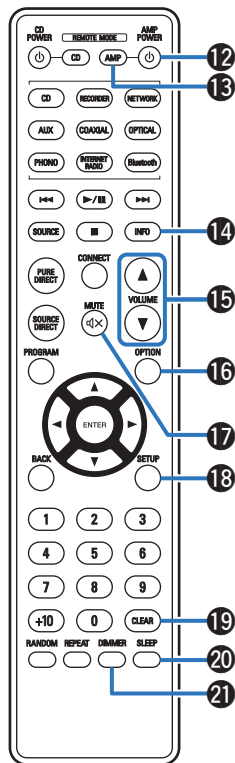

- 12 Кнопка управления питанием (AMP POWER ϕ)
- 13 Кнопка выбора режима дистанционного управления (REMOTE MODE AMP)
- 14 Кнопка информации (INFO)
- 15 Кнопки VOLUME (\blacktriangle \blacktriangledown)
- 16 Кнопка OPTION
- 17 Кнопка MUTE (speaker with X)
- 18 Кнопка SETUP
- 19 Кнопка CLEAR
- 20 Кнопка SLEEP
- 21 Кнопка DIMMER



- Пульт дистанционного управления может не работать с некоторыми продуктами.



■ Содержание

Соединение с усилителем	16
Соединение с устройством с цифровыми аудио-разъемами	17
Подсоединение запоминающего устройства USB к порту USB	18
Подключение устройства внешнего управления	19
Подключение таймера	20
Подключение кабеля питания	21

ПРИМЕЧАНИЕ

- Не включайте устройство в розетку, пока не будут подсоединены все компоненты.
- Не связывайте сетевые шнуры вместе с соединительными кабелями. Это может привести к возникновению фона переменного тока или другим помехам.

■ Кабели, используемые для подключения

К подключаемым устройствам используйте предназначенные им кабели.

Звуковой кабель
(входит в комплект)



Оптический кабель



Коаксиальный цифровой кабель



Соединение с усилителем

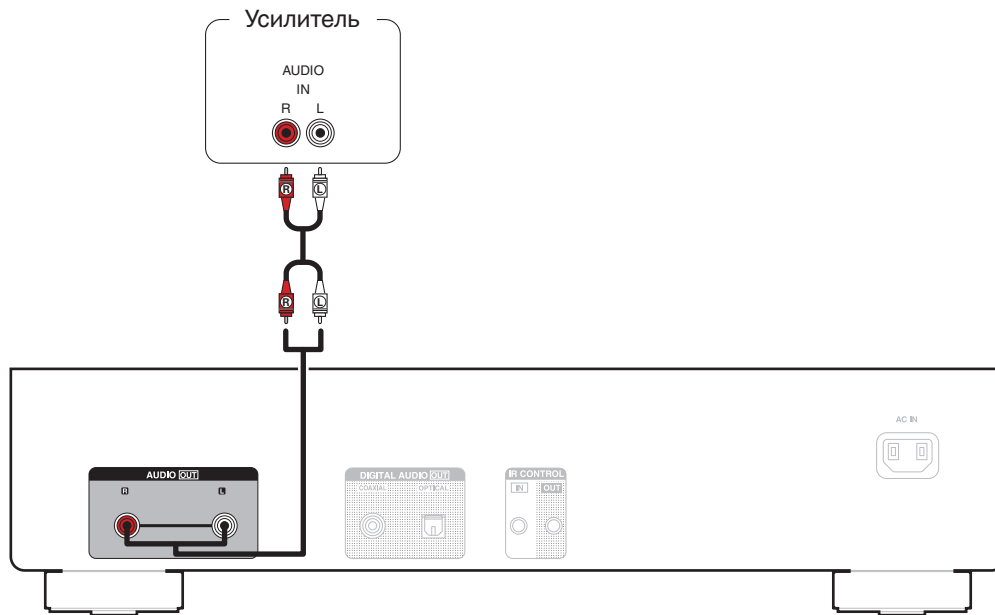

Соединение с устройством с цифровыми аудио-разъемами

Наслаждайтесь цифровым качеством воспроизведения, подключив к данному устройству усилитель или цифро-аналоговый преобразователь, у которых есть цифровой аудиоразъем.

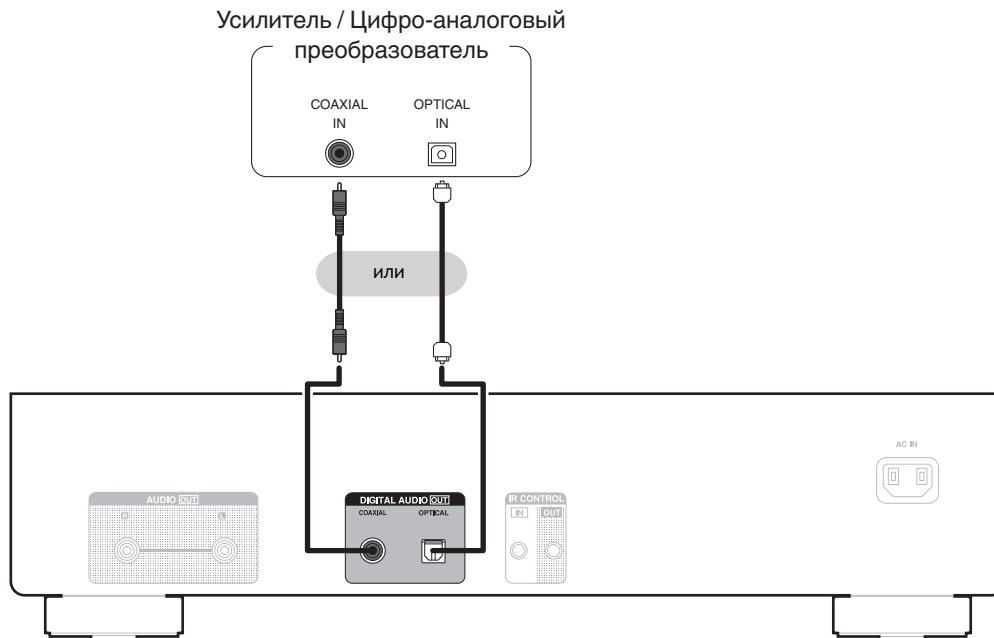

ПРИМЕЧАНИЕ

- Вывод цифрового звука прекращается во время воспроизведения файлов DSD с запоминающего устройства USB.
- Подсоединять записывающее устройство с цифровым аудиоразъемом не рекомендуется.



Подсоединение запоминающего устройства USB к порту USB

Инструкции по управлению см. в “Воспроизведение из запоминающего устройства USB”. (📖 стр. 32)

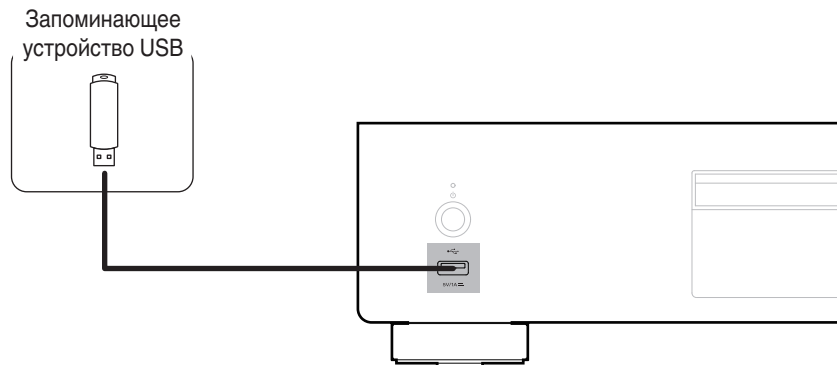

- Компания Denon не гарантирует, что все запоминающие устройства USB будут работать или получать электропитание. При использовании портативного жесткого диска с USB-соединением, который поставлялся в комплекте с блоком питания, используйте блок питания из комплекта.

ПРИМЕЧАНИЕ

- Запоминающие устройства USB не будут работать через USB концентратор (хаб).
- Данное устройство не поддерживает подключение к компьютеру с помощью кабеля USB через USB порт на устройстве.
- Запрещается пользоваться кабельными удлинителями при подсоединении запоминающих устройств USB. Это может привести к созданию радиопомех для другой аппаратуры.



Подключение устройства внешнего управления

Если данное устройство установлено в месте, куда не проникают сигналы пульта ДУ (установка в шкафу и т.д.), им все еще можно управлять при помощи пульта ДУ, подключив приемник пульта ДУ (продается отдельно).

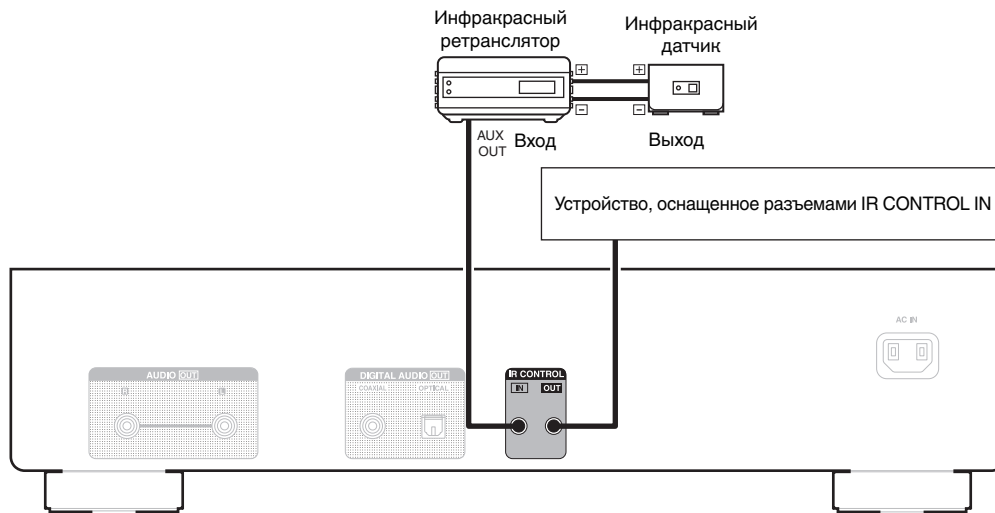

Подключение таймера

Данное устройство может начинать воспроизведение по времени, если к нему подключены усилитель и таймер. (“Использование функции воспроизведения по таймеру” (☞ стр. 35))

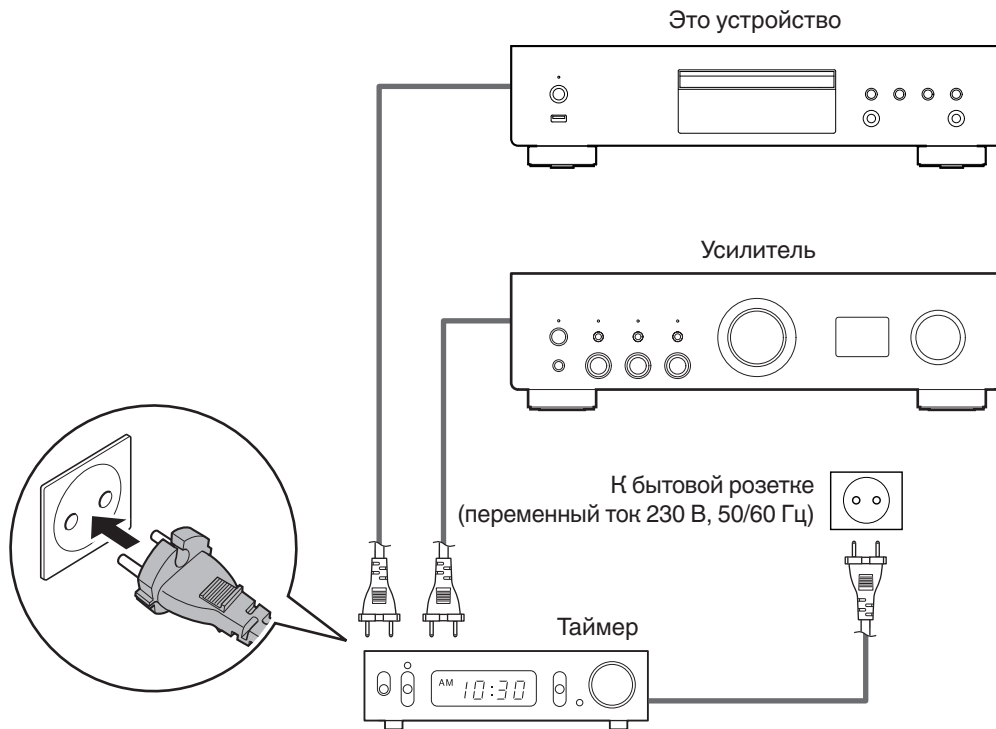

Подключение кабеля питания

После подключения всех компонентов, включите устройство в розетку.

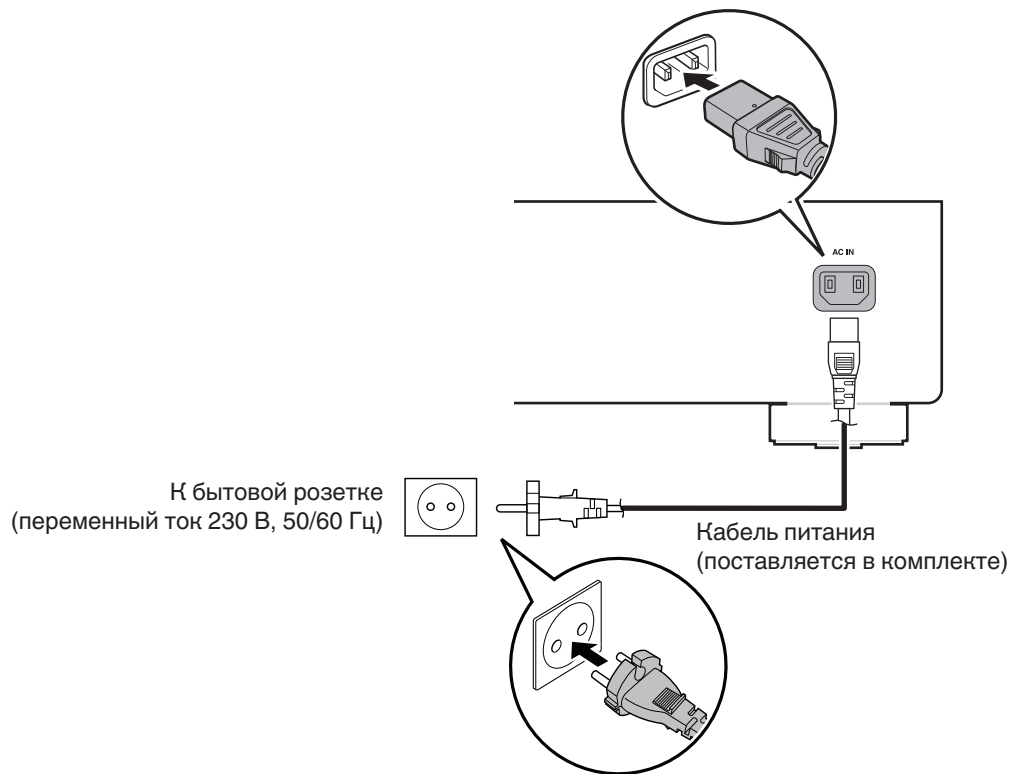

■ Содержание

Базовая эксплуатация	23
Воспроизведение компакт-дисков	26
Воспроизведение дисков DATA CD	29
Воспроизведение с запоминающего устройства USB	32
Использование функции воспроизведения по таймеру	35



Базовая эксплуатация

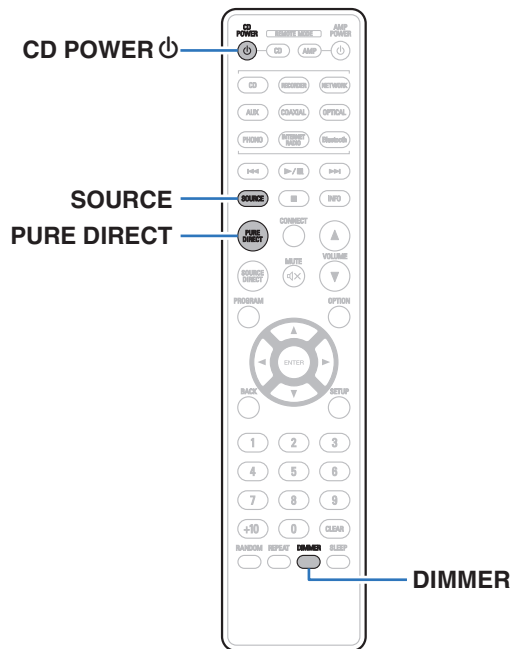

Включение питания

- 1 Нажмите кнопку **CD POWER** , чтобы включить устройство.

Индикатор питания засветится зеленым.



- Также можно нажать  на устройстве, чтобы включить питание из режима ожидания.

Переключение питания в режим ожидания

- 1 Нажмите кнопку **CD POWER** .

Устройство переключится в режим ожидания.



- Вы также можете переключить питание в режим ожидания, нажав  на основном блоке.

ПРИМЕЧАНИЕ

- Питание продолжает подаваться на некоторые цепи даже тогда, когда питание находится в режиме ожидания. При отъезде из дома на длительное время или в отпуск отсоедините шнур питания от розетки.



Выбор режима воспроизведения мультимедиа

1 Нажмите кнопку SOURCE для выбора режима воспроизведения мультимедиа.

Disc (По умолчанию):	Выберите для воспроизведения -диска.
USB:	Выберите для воспроизведения запоминающее устройство USB.



- Можно также выбрать режим воспроизведения мультимедиа кнопкой SOURCE на основном устройстве.

Регулировка яркости дисплея

Яркость дисплея можно отрегулировать, выбрав один из четырех уровней. Выключение дисплея устраняет один из источников шума, влияющих на качество звука, повышая качество воспроизведения звука.

1 Нажмите кнопку DIMMER.

- Каждый раз при нажатии кнопки яркость дисплея меняется.



- Яркость дисплея по умолчанию установлена на максимальное значение.
- Если во время работы с выключенным дисплеем нажимать кнопки, индикация будет временно включаться на максимальной яркости.
- Дисплей выключается только во время воспроизведения.



Включение чистого прямого режима

В чистом прямом режиме дисплей и цифровой аудиовыход выключаются.

Это снижает шум источника, который может отрицательно сказаться на качестве звучания, и обеспечивает высокое качество воспроизведения.

1 Нажмите кнопку PURE DIRECT.

Дисплей выключается, и начинается чистое прямое воспроизведение.

- Включает чистый прямой режим при каждом нажатии этой кнопки.

Pure Direct On Mode1:	Используется для выключения дисплея и для вывода цифрового звука.
Pure Direct On Mode2:	Используется для выключения дисплея и прекращения вывода цифрового звука.
Pure Direct Off (По умолчанию):	Используется для отключения чистого прямого режима.



- В чистом прямом режиме яркость дисплея изменить нельзя.
- Дисплей выключается только во время воспроизведения.



Воспроизведение компакт-дисков

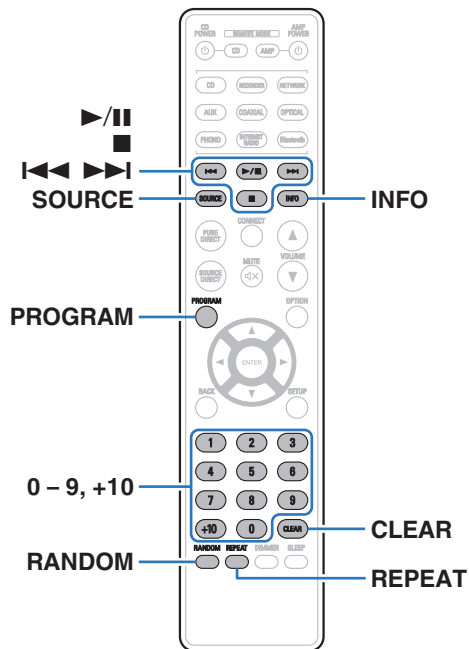

Воспроизведение компакт-дисков



- 1 Вставьте диск. (☞ стр. 50)**
 - Нажмите **▲** на основном блоке, чтобы открыть/закрыть лоток для дисков.
- 2 Нажмите кнопку SOURCE, чтобы выбрать режим воспроизведения мультимедиа “Disc”. (☞ стр. 24)**
- 3 Нажмите кнопку ►/||.**

На дисплее загорится индикатор ►. Начнется воспроизведение.

ПРИМЕЧАНИЕ

- Не помещайте на лоток привода диска никакие посторонние предметы. Это может привести к повреждению устройства.
- Не толкайте лоток привода диска при выключенном проигрывателе. Это может привести к повреждению устройства.



Кнопки управления	Функция
	Воспроизведение / пауза
	Остановка
	Воспроизвести предыдущую дорожку/ воспроизвести следующую дорожку (Нажать и удерживать) Перемотка назад/перемотка вперед
0 – 9, +10	Выбор дорожки
RANDOM	Воспроизведение в случайном порядке
REPEAT	Повторное воспроизведение <ul style="list-style-type: none"> • Переключение между режимом повторения всех дорожек, одной дорожки и выключить повтор.
INFO	Переключение отображения времени <ul style="list-style-type: none"> • Переключение между истекшим временем воспроизведения текущей дорожки, оставшимся временем воспроизведения текущей дорожки и оставшимся временем воспроизведения всех дорожек. • Время, отображаемое на данном устройстве, может отличаться от фактического времени, поскольку оно вычисляется с округлением до ближайшей 1 секунды.

■ Диски, которые можно воспроизвести

- См. раздел “О воспроизведении дисков”. (☞ стр. 45)

■ Воспроизведение конкретной дорожки (прямой поиск)

1 С помощью кнопок 0 – 9, +10 выберите треки.

[Пример]

Выбор трека 4 :

Нажмите кнопку 4, чтобы выбрать дорожку 4.

Выбор трека 12 :

Последовательно нажмите кнопки +10 и 2.



Воспроизведение треков в заданном порядке (запрограммированное воспроизведение)

Можно запрограммировать воспроизведение до 25 треков.

1 Во время остановки воспроизведения нажмите кнопку PROGRAM.

На дисплее появится “Program”.

2 С помощью кнопок 0 – 9, +10 выберите треки.

[Пример]

Выбор трека 4 :

Нажмите кнопку 4, чтобы выбрать дорожку 4.

Выбор трека 12 :

Последовательно нажмите кнопки +10 и 2.

3 Нажмите кнопку ►/II.

Начнется воспроизведение треков в заданном порядке.



- Программа воспроизведения удалится, когда будет открыт лоток для диска или будет выключено питание.
- В случае нажатия RANDOM во время воспроизведения по программе запрограммированные дорожки будут воспроизводиться в случайном порядке.
- Если во время запрограммированного воспроизведения нажать кнопку REPEAT, то треки будут воспроизводиться повторно в запрограммированном порядке.

■ Проверка порядка воспроизведения запрограммированных дорожек

Во время остановки воспроизведения нажмите кнопку ►►I.

При каждом нажатии кнопки ►►I показываются дорожки в запрограммированном порядке.

■ Удаление последней запрограммированной дорожки

Во время остановки воспроизведения нажмите кнопку CLEAR.

При каждом нажатии этой кнопки будет удаляться последний запрограммированный трек.



- Можно также выбрать дорожку, которую необходимо удалить, нажав ►►I.

■ Удаление всех запрограммированных дорожек

Во время остановки воспроизведения нажмите кнопку PROGRAM.



Воспроизведение дисков DATA CD

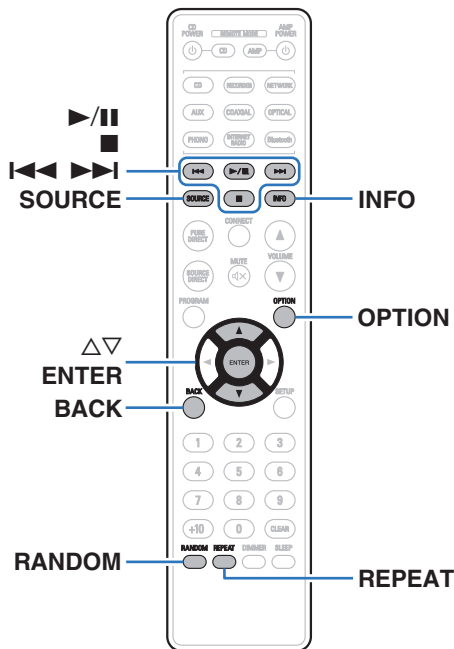

- В данном разделе описывается порядок воспроизведения музыкальных файлов, записанных на дисках CD-R или CD-RW.
- В Интернете имеется множество сайтов, с которых можно скачать музыкальные файлы в форматах MP3 или WMA (Windows Media® Audio). Музыка (файлы), скачанную с таких сайтов, можно записывать на диски CD-R/CD-RW и воспроизводить на данном устройстве.
- Ниже указаны типы аудиоформата и особенности воспроизведения, поддерживаемые данным устройством. Дополнительные сведения см. в разделе “Воспроизводимые файлы”. (☞ стр. 45)
 - MP3
 - WMA

ПРИМЕЧАНИЕ

- Файлы, защищенные авторскими правами не воспроизводятся.
- Обратите внимание, что в зависимости от программного обеспечения, использованного для прожига, и ряда других условий, некоторые файлы могут неправильно воспроизводиться или отображаться.

“Windows Media” и “Windows” являются товарными марками или зарегистрированными товарными марками корпорации Microsoft в США и других странах.



Воспроизведение файлов

- 1 Загрузите в лоток для диска диск CD-R/CD-RW, содержащий музыкальные файлы. (☞ стр. 50)
 - Нажмите ▲ на основном блоке, чтобы открыть/закрыть лоток для дисков.
- 2 Нажмите кнопку SOURCE, чтобы выбрать режим воспроизведения мультимедиа “Disc”. (☞ стр. 24)
- 3 С помощью кнопок Δ∇ выберите музыкальный файл для воспроизведения с CD-R/CD-RW, после чего нажмите ENTER.

Начнется воспроизведение.

Кнопки управления	Функция
▶/	Воспроизведение / пауза
■	Остановка
◀◀▶▶	Воспроизвести предыдущую дорожку/ воспроизвести следующую дорожку (Нажать и удерживать) Перемотка назад/перемотка вперед
BACK	Перемещение на уровень вверх в дереве папок
Δ∇	Выбор пункта
ENTER	Переход к выбранному пункту/ Воспроизведение
OPTION	Выбор диапазона воспроизведения
RANDOM	Воспроизведение в случайном порядке
REPEAT	Повторное воспроизведение <ul style="list-style-type: none"> • Переключение между режимом повторения всех дорожек, одной дорожки и выключить повтор.
INFO	Используется для переключения отображения названия композиции/ имени исполнителя, названия композиции/названия альбома и имени файла.



- Чтобы начать воспроизведение другого файла во время воспроизведения диска CD-R/CD-RW сначала нажмите BACK, чтобы отобразить дерево файлов. После этого используйте Δ∇ для выбора файла для воспроизведения, а затем нажмите ENTER.



■ Выбор информации, выводимой на дисплей

Во время воспроизведения нажмите INFO.

- Используется для переключения отображения названия композиции/имени исполнителя, названия композиции/названия альбома и имени файла.
- Если файл не поддерживает текстовую информацию или информация о дорожке не записана, отображается имя файла.
- Проигрыватель может выводить только следующие символы:

ABCDEFGHIJKLMNOPQRSTUVWXYZ

abcdefghijklmnopqrstuvwxyz

0123456789

! " # \$ % & ; < > ? @ \ [] _ ` | { } ~ ^ ' () * + , - . / = пробел

- Любые символы, отображение которых невозможно, заменяются знаком "." (точка).
- Номера папок и файлов определяются автоматически при загрузке дисков.

■ Переключение диапазона воспроизведения

Во время остановки воспроизведения нажмите кнопку OPTION.

- Можно задать диапазон воспроизведения дорожки.

Режим папок: Воспроизводятся все файлы из выбранной папки. При этом на дисплее горит индикатор "FLD".

Режим воспроизведение всех файлов: Все файлы на диске воспроизводятся.



Воспроизведение с запоминающего устройства USB

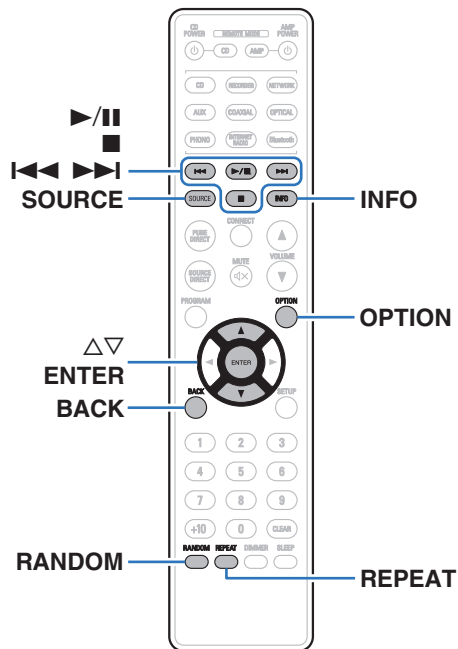

- Воспроизведение музыкальных файлов, хранящихся на запоминающем устройстве USB.
- На данном устройстве возможно только воспроизведение запоминающих устройств USB, соответствующих стандартам класса запоминающих устройств большой емкости.
- Ниже указаны типы аудиоформата и особенности воспроизведения, поддерживаемые данным устройством. Подробные сведения см. в разделе “Воспроизведение с запоминающих устройств USB” (стр. 47).

- WMA
- MP3
- WAV
- MPEG-4 AAC
- FLAC
- Apple Lossless
- AIFF
- DSD



Воспроизведение файлов с запоминающих устройств USB

- 1 Подсоедините запоминающее устройство USB к порту USB. (☞ стр. 18)
- 2 Нажмите кнопку SOURCE, чтобы выбрать режим воспроизведения мультимедиа “USB”. (☞ стр. 24)
- 3 С помощью кнопок $\Delta \nabla$ выберите папку для воспроизведения и нажмите ENTER.
- 4 С помощью кнопок $\Delta \nabla$ выберите файл для воспроизведения и нажмите ENTER.
Начнется воспроизведение.

Кнопки управления	Функция
	Воспроизведение / пауза
	Остановка
	Воспроизвести предыдущую дорожку/ воспроизвести следующую дорожку (Нажать и удерживать) Перемотка назад/перемотка вперед
BACK	Перемещение на уровень вверх в дереве папок
$\Delta \nabla$	Выбор пункта
ENTER	Переход к выбранному пункту/ Воспроизведение
OPTION	Выбор диапазона воспроизведения
RANDOM	Воспроизведение в случайном порядке
REPEAT	Повторное воспроизведение <ul style="list-style-type: none"> • Переключение между режимом повторения всех дорожек, одной дорожки и выключить повтор.
INFO	Используется для переключения отображения названия композиции/ имени исполнителя, названия композиции/названия альбома и имени файла.



- Чтобы начать воспроизведение другого файла во время воспроизведения с запоминающего устройства USB, сначала нажмите BACK для отображения дерева файлов. После этого используйте $\Delta \nabla$ для выбора файла для воспроизведения, а затем нажмите ENTER.



ПРИМЕЧАНИЕ

- Обратите внимание, что компания Denon не несет никакой ответственности за возникновение каких-либо неполадок, связанных с данными на запоминающем устройстве USB, при совместном использовании запоминающего устройства USB и данного устройства.
- Если запоминающее устройство USB подключено к данному устройству, это устройство загружает все файлы с запоминающего устройства USB. Загрузка может занять некоторое время, если запоминающее устройство USB содержит большое количество папок и/или файлов.

■ Переключение диапазона воспроизведения

Нажмите кнопку OPTION.

- Можно задать диапазон воспроизведения дорожки.

Режим папок:	Воспроизводятся все файлы из выбранной папки. При этом на дисплее горит индикатор "FLD".
Режим воспроизведение всех файлов:	Воспроизводятся все файлы на запоминающем устройстве USB.



Использование функции воспроизведения по таймеру

1 Включите питание подключенных компонентов.
( стр. 20)

2 Выберите вход усилителя в соответствии с подключенным главным устройством.

3 Чтобы включить функцию воспроизведения по таймеру, нажмите кнопку OPTION на пульте дистанционного управления и удерживайте ее в течение 5 с или более.

На дисплее отобразится “Timer Play On”.



- Нажатие кнопки OPTION на пульте дистанционного управления на 5 с или более включает и выключает функцию воспроизведения по таймеру.
- “Timer Play On” и “Timer Play Off” отображаются на дисплее только при включении и выключении функция воспроизведения по таймеру.

4 Вставьте диск в данное устройство или вставьте запоминающее устройство USB в порт USB.

5 Переключите режим носителя данного устройства на носители, которые будут воспроизводиться с использованием таймера.

6 Установите время таймера.

- Обратитесь также к руководству пользователя таймера.

7 Включите таймер.

- Компоненты, подключенные к таймеру, выключатся.
- По достижении установленного времени различные компоненты автоматически будут включены и воспроизведение начнется с первой дорожки.



- Воспроизведение по таймеру не поддерживается во время воспроизведения в случайном порядке или запрограммированного воспроизведения.



Настройка автоматического ждущего режима

Когда включен автоматический ждущий режим, если устройство остается в остановленном состоянии и не выполняются никакие операции приблизительно 30 минут, устройство автоматически переключается в режим ожидания.

Автоматический переход в режим ожидания установлен по умолчанию.



1 Для включения и выключения нажмите и удерживайте кнопку CD POWER в течение 5 секунд или более.

При каждом включении и выключении состояние дисплея изменяется следующим образом.

- Когда режим автоматического перехода в режим ожидания включен: отображается "Auto Standby On".
- Когда режим автоматического перехода в режим ожидания выключен: отображается "Auto Standby Off".



- Также можно включить или выключить автоматический ждущий режим, нажав и удерживая  на основном устройстве в течение 5 секунд или более.



■ Содержание

Рекомендации

Я хочу наслаждаться лучшим качеством аналогового аудио выхода	38
Я хочу воспроизвести только определенную папку	38
Я хочу воспроизводить все дорожки на CD-R/CD-RW или запоминающем устройстве USB в случайном порядке	38
Я хочу воспроизводить музыкальные файлы высокого разрешения	38

Устранение неполадок

Питание не включается/питание выключено	40
Не работает пульт дистанционного управления	41
На дисплее устройства нет изображения	41
Нет звука	42
Звук прерывается или возникает шум	42
Невозможно воспроизвести диски	43
Невозможно запустить воспроизведение с запоминающего устройства USB	44



Рекомендации

Я хочу наслаждаться лучшим качеством аналогового аудио выхода

- Переключите чистый прямой режим на “Pure Direct On Mode2”. (👉 стр. 25)

Я хочу воспроизвести только определенную папку

- Нажмите кнопку OPTION для установки режима воспроизведения в режим воспроизведения папки. (👉 стр. 31), (👉 стр. 34)

Я хочу воспроизводить все дорожки на CD-R/CD-RW или запоминающем устройстве USB в случайном порядке

- Перед воспроизведением нажмите кнопку OPTION, чтобы установить режим воспроизведения “All Mode”, после чего нажмите RANDOM для воспроизведения в случайном порядке. (👉 стр. 31), (👉 стр. 34)

Я хочу воспроизводить музыкальные файлы высокого разрешения

- Данное устройство может воспроизводить музыкальные файлы высокого разрешения, сохраненные на запоминающем устройстве USB. (👉 стр. 47)



Устранение неполадок

В случае возникновения неполадок, прежде всего, проверьте следующее:

1. Правильно ли выполнены подсоединения?
2. Выполняется ли управление устройством в соответствии с руководством пользователя?
3. Работает ли остальная аппаратура надлежащим образом?

Если данное устройство не работает надлежащим образом, проверьте соответствующие признаки в данном разделе.

Если признаки не соответствуют каким-либо из описанных здесь, обратитесь к своему дилеру, поскольку это может быть связано с неполадкой в данном устройстве. В таком случае, немедленно отсоедините устройство от электросети и обратитесь в магазин, в котором Вы приобрели данное устройство.



Питание не включается/питание выключено

Устройство не включается.

- Проверьте надежность подсоединения вилки сетевого шнура к розетке электросети. (👉 стр. 21)
- Данное устройство находится в режиме ожидания. Нажмите кнопку CD POWER ⏻ на пульте дистанционного управления. (👉 стр. 23)

Устройство автоматически выключается.

- Включена настройка автоматического ждущего режима. Если не происходит никаких операций в течение более 30 минут, то автоматический ждущий режим автоматически переключает устройство в режим ожидания. Чтобы выключить автоматический ждущий режим, нажмите и удерживайте кнопку CD POWER ⏻ на пульте дистанционного управления в течение более 5 секунд при включенном автоматическом ждущем режиме. (👉 стр. 36)

Питание выключается, а индикатор питания мигает одним длинным и тремя короткими красными сигналами.

- Вследствие ошибки внутреннего питания произошла активация схемы защиты. Отсоедините и снова подключите шнур питания, затем нажмите кнопку CD POWER ⏻, чтобы включить питание. Если проблема не устранена после выключения питания и его повторного включения, отсоедините шнур питания и обратитесь в наш центр обслуживания клиентов.



Не работает пульт дистанционного управления

Не работает пульт дистанционного управления.

- Батарейки разряжены. Замените батарейки новыми. (👉 стр. 5)
- Управляйте пультом ДУ с расстояния не более 7 м от данного устройства и под углом в пределах 30°. (👉 стр. 5)
- Устраните любые препятствия между данным устройством и пультом ДУ.
- Вставьте батарейки в правильном направлении, следя за метками ⊕ и ⊖. (👉 стр. 5)
- Датчик дистанционного управления этого устройства засвечен сильным светом (прямой солнечный свет, свет люминесцентной лампы инверторного типа и т. п.). Переставьте устройство в место, в котором датчик ДУ не будет засвечиваться сильным светом.
- При использовании видеоаппаратуры 3D пульт ДУ данного устройства может перестать работать из-за помех, вызванных инфракрасной коммуникацией между устройствами (например, телевизором и 3D-очками). В этом случае отрегулируйте взаимное расположение устройств, использующих 3D, и расстояние между ними, чтобы устранить помехи.
- Нажмите кнопку REMOTE MODE CD, чтобы переключить пульт дистанционного управления в режим “CD”. (👉 стр. 10)

На дисплее устройства нет изображения

Дисплей выключен.

- Нажмите кнопку DIMMER и выберите любую настройку, кроме выключения. (👉 стр. 24)
- Если чистый прямой режим установлен на “Pure Direct On Mode1” или “Pure Direct On Mode2”, то дисплей выключается. Нажмите кнопку PURE DIRECT на пульте дистанционного управления для установки “Pure Direct Off”. (👉 стр. 25)



Нет звука

Звук не производится. Или звук искажается.

- Проверьте подсоединения всех устройств. (🔍 стр. 15)
- Прочно подключите все соединительные кабели.
- Проверьте, не перепутаны ли местами подключения входных и выходных разъемов.
- Проверьте, не повреждены ли кабели.
- Проверьте функции и настройки усилителя и отрегулируйте их при необходимости.
- Вывод цифрового звука прекращается во время воспроизведения файлов DSD.
- Если чистый прямой режим установлен на “Pure Direct On Mode2”, вывод цифрового аудиосигнала прекращается. Для вывода цифрового аудиосигнала установите чистый прямой режим на “Pure Direct Off” или “Pure Direct On Mode1”. (🔍 стр. 25)

Звук прерывается или возникает шум

Во время воспроизведения с диска CD-R/CD-RW звук периодически прерывается.

- Вероятно, низкое качество записи или самого диска. Используйте правильно записанный диск.

Во время воспроизведения с запоминающего устройства USB звук периодически прерывается.

- Прерывание звука может быть вызвано низкой скоростью передачи данных с запоминающего устройства USB.



Невозможно воспроизвести диски

При нажатии кнопки воспроизведения не начинается воспроизведение или неправильно воспроизводится определенная часть диска.

- Диск загрязнен или поцарапан. Почистите диск или вставьте другой диск. (👉 стр. 51)

Невозможно воспроизвести диски CD-R/CD-RW.

- Диски не могут быть воспроизведены, если на них не завершена сессия записи. Используйте диск с завершенной сессией записи. (👉 стр. 45)
- Вероятно, низкое качество записи или самого диска. Используйте правильно записанный диск.
- Формат файлов не поддерживается данным устройством. Обратитесь к списку форматов, поддерживаемых данным устройством. (👉 стр. 45)

Отображается индикация “No Disc”.

- Индикация “No Disc” отображается, если диск вставлен обратной стороной или не загружен вообще. Убедитесь, что диск загружен этикеткой вверх.

Отображается индикация “System Error”.

- “System Error” отображается на экране, если возникшая ошибка вызвана не диском, форматом и т. д. Обратитесь в наш центр обслуживания клиентов.

Отображается индикация “Can't Read Disc”.

- “Can't Read Disc” отображается на экране, когда вставленный диск не читается из-за того, что он не совместим с данным устройством, поцарапан или загрязнен. Проверьте диск.

Отображается индикация “Wrong Format”.

- “Wrong Format” отображается на экране, если формат файлов не поддерживается данным устройством. Обратитесь к списку форматов, поддерживаемых данным устройством. (👉 стр. 45)



Невозможно запустить воспроизведение с запоминающего устройства USB

Запоминающее устройство USB не распознано.

- Отключите запоминающее устройство USB и подключите его заново. (👉 стр. 18)
- Поддерживаются запоминающие устройства USB, совместимые с классом накопителей.
- Данное устройство не поддерживает подключения через USB-концентратор. Подсоедините запоминающее устройство USB напрямую к порту USB.
- Файловая система на запоминающем устройстве USB должна иметь формат FAT16 или FAT32.
- Работа любых запоминающих устройств USB не гарантируется. Некоторые запоминающие устройства USB не распознаются. При использовании портативных жестких дисков с USB-соединением, к которым для подачи питания может подключаться адаптер переменного тока, воспользуйтесь адаптером, который шел в комплекте с диском.

Не отображаются файлы на запоминающем устройстве USB.

- Файлы, тип которых не поддерживается данным устройством, не отображаются. (👉 стр. 47)
- Это устройство может отображать файлы максимально с 16 уровнями папок. Максимально можно хранить 255 папок и 65025 файлов. Измените структуру папок запоминающего устройства USB.
- Если запоминающее устройство USB имеет несколько разделов, отображаются только файлы в первом разделе.

Устройства iOS и Android не распознаются.



- USB-порт данного устройства не поддерживает воспроизведение с устройств iOS и Android.

Невозможно воспроизведение файлов на запоминающем устройстве USB.

- Формат файлов не поддерживается данным устройством. Обратитесь к списку форматов, поддерживаемых данным устройством. (👉 стр. 47)
- Вы пытаетесь воспроизвести файл, защищенный системой охраны авторских прав. Файлы на данном устройстве защищены системой охраны авторских прав, и их нельзя воспроизвести на данном устройстве.
- Воспроизведение может быть недоступным, если размер файла обложки альбома превышает 2 Мб.



Воспроизведение дисков

Воспроизводимые носители	
CD	
CD-R	
CD-RW	

ПРИМЕЧАНИЕ

- Некоторые диски и некоторые форматы записи не могут быть воспроизведены.
- Нефинализованные диски этот проигрыватель не воспроизводит.

Файлы

■ Характеристики поддерживаемых файлов

	Частота дискретизации	Скорость передачи данных	Расширение
MP3	32/44,1/48 кГц	48 – 320 кбит/с	.mp3
WMA	32/44,1/48 кГц	48 – 320 кбит/с	.wma

■ Максимальное количество воспроизводимых файлов и папок

Максимальное количество папок: 256

Общее количество папок и файлов : 512



ПРИМЕЧАНИЕ

- Файлы обязательно должны иметь расширения. Файлы с другими расширениями (или вовсе без расширения) воспроизводиться не будут.
- В соответствии с законом об авторском праве, сделанные вами записи должны использоваться только в личных целях, в противном случае необходимо специальное разрешение правообладателя.



- На данном проигрывателе можно воспроизводить только те музыкальные файлы, на которые не распространяется действие авторского права.
 - Данные, загруженные с платных сайтов в интернете, защищены системой охраны авторских прав. Кроме того, закодированные в формате WMA при извлечении с CD и т. п. файлы на компьютере могут оказаться защищены системой охраны авторских прав — в зависимости от настроек компьютера.
- Максимальное количество файлов и папок, которое можно воспроизвести, зависит, например, от длины имени файла или папки либо от количества уровней в иерархии папок.



Воспроизведение с запоминающих устройств USB

- Данное устройство совместимо со стандартом MP3 ID3-Tag (Ver. 2).
- Данное устройство совместимо с тэгами WMA META.
- В случае, если исходный размер оригинала (в пикселях) превышает 500 × 500 (WMA/MP3/Apple Lossless/DSD) или 349 × 349 (MPEG-4 AAC), возможно, неправильное воспроизведение звука.

■ Характеристики поддерживаемых файлов

	Частота дискретизации	Скорость передачи данных	Расширение
WMA*1	32/44,1/48 кГц	48 – 320 кбит/с	.wma
MP3	32/44,1/48 кГц	48 – 320 кбит/с	.mp3
WAV	32/44,1/48/88,2/ 96/176,4/192 кГц	–	.wav
MPEG-4 AAC*1	32/44,1/48 кГц	48 – 320 кбит/с	.aac/.m4a/.mp4
FLAC	32/44,1/48/88,2/ 96/176,4/192 кГц	–	.flac
Apple Lossless*2	32/44,1/48/88,2/96 кГц	–	.m4a
AIFF	32/44,1/48/88,2/ 96/176,4/192 кГц	–	.aif/.aiff
DSD	2,8/5,6 МГц	–	.dsf/.dff

*1 На данном устройстве могут воспроизводиться только файлы, которые не защищены системой охраны авторских прав.

Данные, загруженные с платных сайтов в интернете, защищены системой охраны авторских прав. Кроме того, закодированные в формате WMA при извлечении с CD и т. п. файлы на компьютере могут оказаться защищены системой охраны авторских прав — в зависимости от настроек компьютера.

*2 Декодер Apple Lossless Audio Codec (ALAC) распространяется под лицензией Apache, версия 2.0 (<http://www.apache.org/licenses/LICENSE-2.0>).



■ Максимальное количество воспроизводимых файлов и папок

Существуют следующие ограничения на количество файлов и папок, которое данное устройство может отобразить на экране.

Изделие \ Носитель информации	Запоминающее устройство USB
Количество уровней каталогов папки *1	16 уровней
Количество папок	255
Количество файлов*2	65025

*1 В корневой папке ограниченное число каталогов.

*2 Допустимое число файлов зависит от их размера и емкости запоминающего устройства USB.

ПРИМЕЧАНИЕ

- Вывод цифрового звука прекращается во время воспроизведения файлов DSD.

Порядок воспроизведения музыкальных файлов

Если имеется несколько папок с музыкальными файлами, то порядок их воспроизведения устанавливается автоматически при считывании информации устройством. Файлы в каждой папке воспроизводятся в алфавитном порядке.

CD-R/CD-RW и запоминающее устройство USB

При воспроизведении файлов на CD-R, CD-RW или с запоминающего устройства USB сначала воспроизводятся файлы всех папок первого уровня, затем второго уровня, третьего уровня и т. д. в этом порядке.



- Порядок воспроизведения, показываемый на компьютере, может отличаться от реального порядка воспроизведения файлов.
- Порядок воспроизведения файлов, записанных на CD-R/CD-RW-дисках, может быть другим — это зависит от программного обеспечения, используемого при записи.
- Порядок воспроизведения может отличаться от порядка, в котором были записаны папки или файлы, если вы удаляете или добавляете файл или папку на USB. Это происходит из-за спецификаций записи данных, а не по причине неисправности.



О папках и файлах

Музыкальные файлы, записанные на CD-R/CD-RW и запоминающее устройство USB разделены на большие сегменты (папки) и малые сегменты (файлы).

Файлы хранятся в папках, а папки можно расположить для хранения в иерархическом порядке. Данное устройство может распознавать до 16 уровней папок.

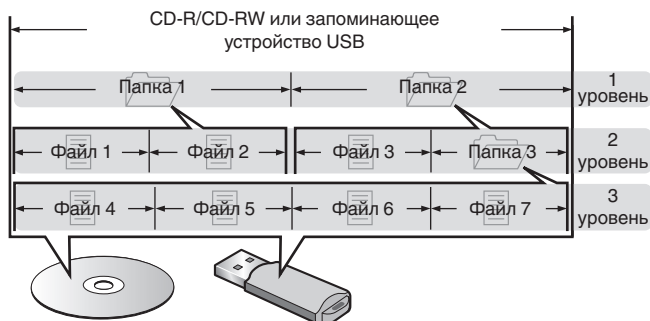

- При записи музыкальных файлов на диск CD-R/CD-RW установите в программе записи формат "ISO9660". Файлы, записанные в других форматах, могут не воспроизводиться должным образом. Подробнее см. в инструкциях к программе записи.



Предупреждения по использованию носителей

Загрузка дисков

- Установите диск в лоток этикеткой вверх.
- Перед загрузкой диска убедитесь, что лоток полностью выдвинут.
- Диск кладите плашмя на лоток: диск диаметром 12 см кладите в внешнюю выемку (рис. 1), а диск диаметром 8 см — во внутреннюю выемку (рис. 2).

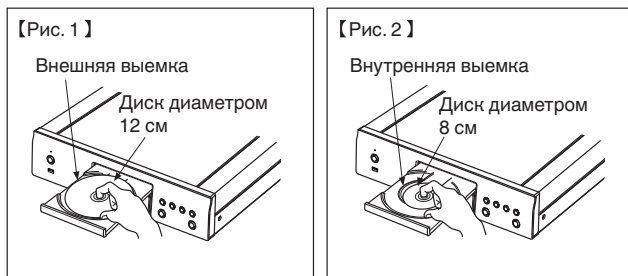

- Диск диаметром 8 см кладите во внутреннюю выемку без использования адаптера.

ПРИМЕЧАНИЕ

- На лоток кладите только один диск. Одновременная загрузка нескольких дисков может привести к повреждению проигрывателя или дисков.
- Не используйте треснувшие и покоробленные диски, а также диски, отремонтированные с помощью клея.
- Не используйте диски, на которые наклеены этикетки, если на них есть кусочки липкой ленты или если на диске остались следы какого-либо клеящего средства. Такие диски могут застрять внутри проигрывателя и повредить его.
- Не используйте диски специальной формы, так как они могут повредить устройство.



- Не толкайте лоток привода диска при выключенном проигрывателе. Это может привести к повреждению устройства.
- Если в течение длительного времени проигрыватель находится в помещении, в котором много дыма от сигарет и т. д., то поверхность оптических элементов может загрязниться, что станет причиной ухудшения точности считывания информации с дисков.



Работа с носителями

- Не допускайте попадания на диск жира и грязи, не оставляйте на рабочей поверхности диска отпечатков пальцев.
- Вынимайте диск из футляра очень аккуратно, чтобы не поцарапать его.
- Не сгибайте и не нагревайте диски.
- Не увеличивайте центральное отверстие диска.
- Не пишите на этикеточной (нерабочей) стороне диска шариковыми ручками, карандашами и т. д. Не приклеивайте на диск никакие этикетки.
- При внесении дисков из холодного помещения (например, с улицы) в теплое на нем могут образоваться капли росы — не используйте в этом случае для просушки дисков фен и прочие устройства.
- Не вынимайте запоминающее устройство USB и не выключайте устройство во время воспроизведения с запоминающего устройства USB. Это может привести к неисправности или потере данных запоминающего устройства USB.
- Не пытайтесь открыть запоминающее устройство USB или внести изменения в его конструкцию.
- Запоминающее устройство USB и файлы могут быть повреждены статическим электричеством. Не прикасайтесь пальцами к металлическим контактам запоминающего устройства USB.
- Не используйте деформированное запоминающее устройство USB.
- После использования обязательно удалите все диски или запоминающие устройства USB и храните их в надлежащей упаковке во избежание скопления пыли, появления царапин и деформации.
- Не храните диски и запоминающие устройства USB в следующих местах:
 1. На прямом солнечном свете в течение длительного времени
 2. В пыльных и сырых местах
 3. В местах рядом с нагревательными приборами и т.п.

Очистка дисков

- При наличии отпечатков пальцев или пыли на диске протрите его перед использованием.
- Для очистки дисков используйте специальные имеющиеся в продаже чистящие наборы. Для протирки можно также использовать мягкую ткань.



Протирайте диск (без нажима) в направлении от центрального отверстия к периферии.

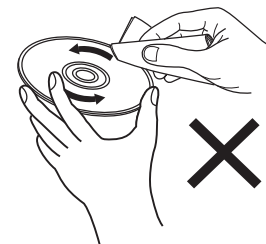

Не следует протирать диски круговыми движениями.

ПРИМЕЧАНИЕ

- Не используйте для очистки дисков специальные средства для виниловых пластинок, бензин и другие растворители.



Словарь терминов

Advanced AL32 Processing Plus

Оснащен фирменной технологией воспроизведения аналоговых волн Denon Advanced AL32 Processing Plus. Воспроизводимость слабых сигналов улучшается за счет перехода от 16-битных цифровых данных к 32-битным.

AIFF (Audio Interchange File Format)

Формат для записи цифрового звука без сжатия и потерь качества. Используйте файлы AIFF для записи музыкальных компакт-дисков высокого качества из импортированных песен. При использовании файлов AIFF каждая минута занимает приблизительно 10 МБ дискового пространства.

Apple Lossless Audio Codec

ALAC — кодек для сжатия аудио без потерь качества, разработанный Apple Inc. Аудио в этом формате можно воспроизводить через iTunes, iPod и iPhone. Сжатие данных составляет 60 – 70 %; при декодировании данные распаковываются в исходное состояние.

DSD (Direct-Stream Digital)

Одним из методов записи аудиоданных является аспект сигнала, который используется для хранения звуковых сигналов на Super Audio CD, а также является Δ - Σ модулированным цифровым звуком.

FLAC (Free Lossless Audio Codec)

FLAC (сокращение от Свободный аудио кодек без потерь) является кодеком для сжатия аудио данных. “Без потерь” означает, что аудиоматериал сжимается без каких-либо потерь в качестве. Далее представлена лицензия FLAC.

Copyright (C) 2000, 2001, 2002, 2003, 2004, 2005, 2006, 2007, 2008, 2009 Josh Coalson

Redistribution and use in source and binary forms, with or without modification, are permitted provided that the following conditions are met:

- Redistributions of source code must retain the above copyright notice, this list of conditions and the following disclaimer.
- Redistributions in binary form must reproduce the above copyright notice, this list of conditions and the following disclaimer in the documentation and/or other materials provided with the distribution.
- Neither the name of the Xiph.org Foundation nor the names of its contributors may be used to endorse or promote products derived from this software without specific prior written permission.



THIS SOFTWARE IS PROVIDED BY THE COPYRIGHT HOLDERS AND CONTRIBUTORS "AS IS" AND ANY EXPRESS OR IMPLIED WARRANTIES, INCLUDING, BUT NOT LIMITED TO, THE IMPLIED WARRANTIES OF MERCHANTABILITY AND FITNESS FOR A PARTICULAR PURPOSE ARE DISCLAIMED. IN NO EVENT SHALL THE FOUNDATION OR CONTRIBUTORS BE LIABLE FOR ANY DIRECT, INDIRECT, INCIDENTAL, SPECIAL, EXEMPLARY, OR CONSEQUENTIAL DAMAGES (INCLUDING, BUT NOT LIMITED TO, PROCUREMENT OF SUBSTITUTE GOODS OR SERVICES; LOSS OF USE, DATA, OR PROFITS; OR BUSINESS INTERRUPTION) HOWEVER CAUSED AND ON ANY THEORY OF LIABILITY, WHETHER IN CONTRACT, STRICT LIABILITY, OR TORT (INCLUDING NEGLIGENCE OR OTHERWISE) ARISING IN ANY WAY OUT OF THE USE OF THIS SOFTWARE, EVEN IF ADVISED OF THE POSSIBILITY OF SUCH DAMAGE.

MP3 (MPEG Audio Layer-3)

Это международный стандарт алгоритма сжатия звуковых данных, используемый стандартом сжатия видеосигналов "MPEG-1". Он сжимает объем данных примерно в 11 раз с сохранением качества звучания, эквивалентным музыкальному CD.

MPEG (Moving Picture Experts Group), MPEG-2, MPEG-4

Это наименования стандартов цифрового сжатия, используемых для кодирования изображения и звука. Среди стандартов видео — "MPEG-1 Video", "MPEG-2 Video", "MPEG-4 Visual", "MPEG-4 AVC". Среди стандартов звука — "MPEG-1 Audio", "MPEG-2 Audio", "MPEG-4 AAC".

WMA (Windows Media Audio)

WMA - это технология сжатия звуковых данных, разработанная корпорацией Microsoft.

Данные в формате WMA можно закодировать с помощью Windows Media® Player.

Для прочтения файлов WMA используйте только рекомендуемые корпорацией Microsoft приложения. В противном случае, использование нереконструируемых приложений может привести к сбою в работе.

Частота дискретизации

Дискретизация подразумевает снятие отсчетов звуковой волны (аналогового сигнала) с регулярными интервалами и представление амплитуды каждого из отсчетов в цифровом формате (формирование цифрового сигнала).

Количество отсчетов, снимаемых в течение секунды, называется "частота дискретизации". Чем выше это значение, тем ближе к исходному сигналу будет воспроизводящийся звук.



Динамический диапазон

Разница между максимальным неискаженным уровнем звукового сигнала и минимальным различимым на фоне шумов устройства уровнем.

Скорость передачи данных

Объем звуковых данных, записанных на диске и считываемых за одну секунду.

Финализация

Этот процесс позволяет воспроизводить диски DVD/CD, записанные на рекордере, на других проигрывателях.

Линейный PCM

Несжатый сигнал PCM (Pulse Code Modulation). В отличие от источников аудиосигнала, для которых характерно сжатие с потерями (например, MP3), качество звучания и динамический диапазон не уменьшаются.



Технические характеристики

■ Звуковая секция

• Аналоговый выход

Каналы:

Частотный диапазон:

Диапазон воспроизводимых частот:

Отношение сигнал/шум:

Динамический диапазон:

Коэффициент искажений:

Уровень выходного сигнала:

[PCM]

2-канальный

2 Гц – 96 кГц
(частота дискретизации: 192 кГц)
2 Гц – 20 кГц
(частота дискретизации: 44,1 кГц)

2 Гц – 50 кГц (по уровню –3 дБ)
(частота дискретизации: 192 кГц)
2 Гц – 20 кГц
(частота дискретизации: 44,1 кГц)

115 дБ

110 дБ (24 бита)
101 дБ (16 бита)

0,0020 % (24 бита)
0,0025 % (16 бита)

2,2 В RMS

[DSD]

2-канальный

2 Гц – 100 кГц

2 Гц – 50 кГц (по уровню –3 дБ)

110 дБ (слышимый диапазон)

108 дБ (слышимый диапазон)

0,0015 % (слышимый диапазон)

2,2 В RMS



- Система оптического считывания

Лазер:	AlGaAs
Длина волны:	780 нм
Тип сигнала:	16-разрядный линейный PCM
Частота дискретизации:	44,1 кГц

- Цифровой выход

Коаксиальный:	0,5 В (размах) / 75 Ω/Ом
Оптический:	от -15 до -21 дБм

- Цифровой вход

USB:	USB типа А (высокоскоростной порт USB 2.0)
------	--

■ Общие параметры

Рабочая температура:	+5 °С – +35 °С
Источник питания:	Переменный ток 230 В, 50/60 Гц
Энергопотребление:	24 Вт
Энергопотребление находится в режиме ожидания:	0,3 Вт

В целях совершенствования продукции технические характеристики и конструкция устройства могут быть изменены без предварительного уведомления.



■ Размеры (Единицы измерения: мм)

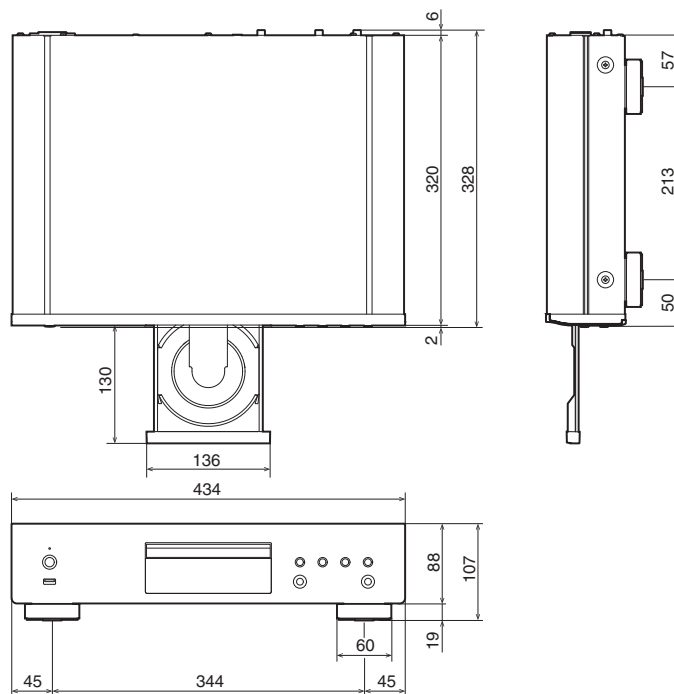

■ Масса: 4,9 кг

Предметный указатель

А	Автоматический перевод в режим ожидания 36	П	Передняя панель 6 Пульт дистанционного управления 10	Я	Яркость дисплея 24
Д	Дисплей 8	Р	Рекомендации 38	С	CD 26
З	Задняя панель 9 Запоминающее устройство USB 18, 32 Запрограммированное воспроизведение 28	Т	Таймер 20, 35	D	D/A конвертера 17 DATA CD 29
		У	Усилитель 16, 17 Устранение неполадок 39		



DENON[®]

www.denon.com

3520 10835 00AD

© 2022 Sound United. All Rights Reserved.